



CDVI

Security to Access

SOLUZIONI DI CONTROLLO ACCESSI



← catalogo on-line

www.cdvi.it

Produttori dal 1985



Gennaio 2023

CDVI offre un'ampia gamma di prodotti e sistemi per soddisfare ogni esigenza dell'Installatore, dei Distributori e dei Clienti Finali. L'obiettivo è quello di promuovere la sicurezza delle persone e delle proprietà, adattando le soluzioni alle varie questioni relative all'esistenza di ciascuna.

- Controllo centralizzato degli accessi con gestione locale e remota
- Controllo di accesso autonomo
- Controllo accessi Maniglie Elettroniche autonome e in rete
- Lettori badges, codice e RFID: Mifare® / Desfire®, Prossimità, Biometria, Wiegand, Radio e Infrarossi
- Automazione Porte a Battenti
- Sistemi di chiusura: Serrature Elettriche, Elettroniche ed elettromagneti di potenza
- Alimentatori e Accessori per il controllo accessi e chiusure

► **I SETTORI DELLE NOSTRE ATTIVITÀ**



- Terziario -
- Industriale -
- Residenziale (individuale e collettiva) -
- Trasporti e Parcheggi -
- Hotel, Bed&Breakfast, Appartamenti Vacanze -
- Pubbliche amministrazioni (ERP) -
- Banche, Ospedali, RSA e grandi edifici -
- Centri Sportivi, Parcheggi -

CDVI offre inoltre una gamma di prodotti adatti a siti sensibili: ministeri, prefetture, stazioni di polizia, ecc.

► **IL NOSTRO IMPEGNO**



INNOVAZIONE E DESIGN

L'innovazione e il design sono al centro della nostra attività. Investiamo ogni anno in ricerca e sviluppo, che ci consentono di fornire soluzioni concrete e restare al passo con le tecnologie, di prodotti e servizi correlati. I nostri quattro uffici di progettazione interni consentono una reattività immediata ed una capacità di innovazione per tutto quello che riguarda i sistemi di controllo accessi.

GARANZIA PER 10 ANNI

Il nostro Know-How e consulenza sono sempre al servizio dell'Installatore e dei nostri Clienti. Tutti i prodotti sono coperti da una garanzia di 10

ORIGINE EUROPA

La produzione dei nostri prodotti avviene in Europa. CDVI è una società Internazionale e garantisce una qualità esemplare.

4 poli di produzione: Elettronica, Informatica, Meccanica, Plastica

IMPORTANTE PER L'INSTALLATORE E DISTRIBUTORE

I prodotti CDVI Italia sono distribuiti attraverso una Rete Distributiva capillare su tutto il territorio nazionale, con oltre 900 punti vendita. Garantiamo all'installatore e al distributore consulenza di Pre-Post vendita gratuita, corsi di formazione e supporto tecnico durante la fase di installazione e attivazione dell'impianto.

BREVETTI INTERNAZIONALI

Le creazioni e le innovazioni di CDVI sono registrate all'associazione INPI (Uffici Proprietà Intellettuale in Francia) e WIPO, per la prevenzione di copia e pirateria internazionale.



Tutte le caratteristiche tecniche, immagini, disegni, dimensioni, presenti in questo documento possono essere modificate o sostituite senza nessun preavviso

► PITTGRAMMA CHE DEFINISCE IL PRODOTTO AD ALTA RESISTENZA AL VANDALISMO

Tutti i nostri prodotti sono stati sottoposti a prove di impatto specifico (vedi tabella allegata), al fine di definire il loro grado di protezione contro gli atti di vandalismo. Per ulteriori dettagli al grado di protezione dei prodotti presenti in questo catalogo, contattateci.

IK code	IK01	IK02	IK03	IK04	IK05	IK06	IK07	IK08	IK09	IK10
Energia (Joules)	0,14	0,2	0,35	0,5	0,7	1	2	5	10	20
Radius of the striking head	10	10	10	10	10	10	25	25	50	50
Materiale (acciaio o polyamide)	P	P	P	P	P	P	A	A	A	A
Impatto Test	Yes	Yes	Yes	Yes	Yes	Yes	Yes	Yes	Yes	Yes
Snarling iron	Yes	Yes	Yes	Yes	Yes	Yes	Oui	No	No	No
Vertical hammer	No	No	No	No	No	No	Yes	Yes	Yes	Yes

Sito Web a Vostra disposizione per : Scoprire la realtà CDVI Group con le sue filiali commerciali e produttive; Scoprire i nuovi prodotti di controllo accessi e serrature elettroniche; Ricercare un prodotto e le sue caratteristiche; Scaricare le istruzioni d'installazione e le foto dei prodotti; Contattarci per richiedere le informazioni o ricevere la visita di un nostro funzionario commerciale.

Listino prezzi dei nostri prodotti sono disponibili in formato PDF, Excel, Metel.

Supporto Commerciale & Tecnico sono a vostra disposizione per la consulenza all'acquisto ed all'utilizzo dei prodotti.

Kit Demo/Prodotti Dimostrativi/Posters Abbiamo espositori assemblati con relativi prodotti da mostrare (Kits o Espositori) pronti per l'uso e la dimostrazione ai Clienti. Per il sistema di controllo accessi con gestione da 2000 accessi o oltre, contattare il vostro Installatore.

Marketing CDVI può fornire materiale marketing dei vari prodotti per la vostra sala demo, in formati Posters, Pubblicitari, Adesivi, Depliant, Volantini, catalogo prodotti cartaceo e online e altro ancora.



► CERTIFICAZIONI CON RIFERIMENTO AGLI STANDARD

CE CERTIFICAZIONE

- 1) Compatibilità Elettromagnetica
(Direttive 89/336/EC, ammenda da direttiva 92/31/EC e 93/68/EC o 2004/108/EC**)
Standard Applicabile:
- Prodotto Standard:
EN 50130-4, EN 50130-5, EN 50133.
- Standard Generico:
EN 61000-6-1,2; EN 61000-6-3,4.
- Standard Essenziali:
EN 61000-4-2,3,4,5,11 EN 61000-3-2,3.
- 2) Bassa-Tensione protezione e sicurezza
(Direttive 2006/95/EC)
Standard Applicabile:
- Bassa Tensione e Sicurezza standard:
EN 60950 + ammenda applicabile.
- Standard per esposizione a campi elettromagnetici:
EN 50357.

R&TTE CERTIFICAZIONE

- Telecomunicazioni Francesi e Europee regolamenti (R&TTE Direttive 1999/5/EC)
Standard Applicabile:
- RF standard: EN 300-330-2 ver. 2001,
- RF standard: EN 300-220-1,
- PSTN standard: ETSI TS 103 021/TBR21,
- FSS certificazione (sistema di sicurezza antincendio),
- Standard: NFS 61-937.

GRADO DI PROTEZIONE (STANDARD EN 60529)

- Primi dati: Contro la penetrazione di corpi solidi estranei
- 0: (non protetto)
- 1: diametro maggiore o uguale a 50mm
- 2: diametro maggiore o uguale a 12.5mm
- 3: diametro maggiore o uguale a 2.5mm
- 4: diametro maggiore o uguale a 1.0mm
- 5: protezione contro la polvere
- 6: sigillato contro la polvere
Secondi dati: Contro penetrazione di acqua con effetti dannosi
- 0: (non protetto)
- 1: gocce d'acqua verticale
- 2: gocce d'acqua (inclinazione 15°)
- 3: pioggia
- 4: spruzzi d'acqua
- 5: protezione contro getto d'acqua
- 6: alta protezione contro getto d'acqua

- TEST AMBIENTALI:** Ambiente Marino (standard EN 50130-5) - Class I, II, III: Non applicabile
- Class IV: 28 giorni di test ciclici, [5% di sale, stanza a 35°C, acqua salata 35°C, aria 47°C] - Test di corrosione: 240 ore

FCC CERTIFICAZIONE FCC CFR 47 PARTE 15 COMPLIANT

Compatibile con USA telecomunicazioni ed elettromagnetica

TEST AMBIENTALI:

- temperatura (standard EN 50130-5)
- Class I: +5°C, +40°C interno, uffici e residenziali
- Class II: -10°C, +55°C Interno generale, scale, negozi, ecc.
- Class III: -20°C, +55°C Esterno, riparato
- Class IV: -20°C, +70°C Esterno generale

TEST AMBIENTALI:

- vibrazione (standard EN 50130-5)
- Class I: 2m/S², 10 to 100Hz, 3 axes, 1 octave/min
- Class II, III, IV: 5m/S², 10 to 100Hz, 3 axes, 1 octave/min

STANDARD DI ACCESSIBILITA'

- In materia di accessibilità degli edifici pubblici, impianti aperti agli edifici pubblici e residenziali, che modifica la costruzione e il codice di custodia:
- Decreto no. 2006-555 del 17 maggio 2006.

CERTIFICAZIONE UL

- UL Standard contiene una serie di specifiche che forniscono un riferimento per valutare un prodotto, servizio o processo per i mercati USA e Canada.

WEEE & RoHS CERTIFICAZIONE

- WEEE (Waste Electrical and Electronic Equipment):
La presente direttiva riguarda in particolare alla gestione e trattamento degli sprechi di apparecchiature informatiche, nonché da altri dispositivi elettrici elettronici, così come i loro pezzi di ricambio e materiali di consumo, se usati da persone fisiche o aziende:
- Direttiva Europea del 13 Febbraio 2003 (2002/96/EC).
RoHS (Reduction of Hazardous Substances):
Questa direttiva mira a limitare l'uso di sei sostanze pericolose nelle apparecchiature elettriche/elettroniche (cromo esavalente, cadmio, mercurio, piombo, polybromobiphenyls, polybromodiphenylethers):
- Direttiva 2002/95/EC del 27 Gennaio 2003,
- Eco-design: 2005/32/EC.

Parlando di controllo accessi è bene definire alcuni temi principali, fondamentali da trattare al fine di possedere una conoscenza globale dei vari sistemi.

Grazie al controllo accessi, infatti, è possibile:

- Garantire la massima sicurezza nei luoghi a rischio.
- Assicurare la massima velocità dei transiti.
- Controllare e gestire gli eventi.
- Identificare in tempo reale le anomalie.
- Assicurarsi che le chiavi elettroniche vengano usate esclusivamente dalle persone abilitate.
- Definire i luoghi di evacuazione.
- Ammettere alle aree un numero limitato o illimitato di persone.
- Identificare le persone presenti in tempo reale.
- Controllare e gestire gli ascensori, per un corretto flusso.
- Gestire i parcheggi presenti all'interno delle aree.
- Controllare ed identificare persone, cose e flusso degli accessi.
- Attivare in tempo reale informazioni sugli eventi.
- Identificare i rischi in caso di emergenza.
- Attivare telecamere.
- Avere una reportistica corretta e personalizzata.
- Aggiornare firmware e software gratuitamente da remoto.



► CONTROLLO ACCESSI - LUOGHI A RISCHIO

Per una corretta gestione dei luoghi a rischio oggetto di controlli, si rivela di fondamentale importanza:

- La definizione di tutti i punti di accesso perimetrali (ingresso pedonale, ingresso carraio autovetture, ingresso carraio TIR, ecc.).
- La definizione dei punti d'ingresso dell'edificio (principale, visitatori, impiegati, secondario, magazzino, vigilanza, ecc.).
- Definire le aree di ritrovo in caso di evacuazione, al fine di identificare le persone fuori pericolo e quelle ancora presenti all'interno dell'edificio.
- La definizione delle varie aree (sala riunioni, CED, magazzino, uffici vari, aree produttive, ecc.).

► CONTROLLO ACCESSI - AREE E MODALITÀ DI TRANSITO

Nel momento in cui si sceglie di controllare e gestire alcune aree, è bene definire la sicurezza desiderata ed il mezzo grazie al quale concedere gli accessi.



È possibile garantire la massima sicurezza grazie a:

- Livelli differenti in base alle aree.
- Identificazione della chiave elettronica.
- Fasce orarie e calendario d'accesso.
- Livelli di sicurezza differenti per ogni utente.
- Accesso con accompagnamento.
- Doppie modalità di riconoscimento, in base alle fasce orarie.

Il riconoscimento, infine, può essere effettuato con differenti mezzi, tra i quali: lettore di prossimità, lettore a codice, lettore via radio, lettore bluetooth, lettore biometrico, riconoscimento facciale, riconoscimento delle vene, lettore QR CODE, riconoscimento dell'iride, riconoscimento vocale.

► CONTROLLO ACCESSI - VELOCITÀ DEI TRANSITI IN SICUREZZA

Garantire la sicurezza e la velocità dei transiti è una priorità quando si parla di controllo accessi. Per questo, con l'utilizzo delle differenti tecnologie oggi a disposizione, è necessario:

- Scegliere delle apparecchiature capaci di assicurare la fluidità dei transiti.
- Individuare adeguati apparati di riconoscimento.
- Assicurare il riconoscimento degli utenti con velocità.
- Gestire il varco con la massima sicurezza.
- Integrare il sistema con la videosorveglianza.
- Gestire transiti ed eventi in tempo reale.
- Garantire la chiusura del varco dopo il transito, in tempi programmati.
- Controllare che ad ogni lettura corrisponda un solo passaggio.
- Inviare tramite e-mail segnalazioni di eventuali anomalie.
- Attivare chiamate di emergenza in caso di pericolo.
- Individuare i luoghi delle anomalie.



► CONTROLLO ACCESSI - EVACUAZIONE

Al fine di creare delle mappe per definire i punti di ritrovo in caso di evacuazione per emergenza, è necessario ricordare che:

- Sono aree importanti e, pertanto, necessitano di uno studio approfondito.
- Il luogo di ritrovo dovrà essere sicuro e non lontano.
- Tutte le uscite di emergenza dovranno essere dotate di Push Bar e serrature antipanico (Fail Safe).
- È possibile installare un lettore, con una connessione sicura, per:
 - a) Generare le liste dei presenti e degli assenti.
 - b) Verificare quali e quante persone non sono arrivate nei tempi prestabiliti al punto di ritrovo.

Per garantire una maggiore sicurezza è bene definire, per ogni area, il numero massimo di persone.

Per fare ciò dovranno essere gestiti:

- Anti pass back.
- Sequenze di transito.
- Porte interbloccate.
- Visitatori.
- Vari punti di accessi.
- Ascensori e persone abilitate ai vari piani.

► GESTIONE VARCHI E PARCHEGGI

Grazie ai sistemi di controllo accessi si può:

- 1 Gestire i parcheggi presenti all'interno della struttura.
- 2 Controllare il numero dei posti riservati.
- 3 Interfacciarsi con pannelli e visionare i posti liberi e quelli occupati.
- 4 Gestire una o più autovetture.
- 5 Identificare il personale e tracciare oggetti ed apparecchiature.

Garantire la velocità del transito, quando si tratta di progettare dei varchi in entrata ed uscita, è molto importante. Per questo, è bene compiere la scelta giusta, individuando:

- La tipologia di serratura corretta.
- Il tipo di varco necessario: porta con apertura manuale o motorizzata, a scorrimento od a battente, tornelli e sportelli meccanici o motorizzati. Sono moltissime le opzioni tra cui scegliere, ognuna adatta a situazioni e necessità differenti. L'obiettivo principale è quello di individuare i prodotti più adeguati, soddisfacendo le aspettative del Cliente. Inoltre, grazie alla conoscenza in tempo reale di tutte le informazioni è possibile intervenire in tempi rapidi in qualunque momento. Altrettanto importante è, poi, la gestione del deflusso dalle vie d'uscita di emergenza. Queste ultime, infatti, dovranno essere sicure e veloci, al fine di assicurare il transito.

Per garantire la sicurezza in caso di evacuazione, le normative vigenti impongono serrature elettromagnetiche, capaci di assicurare l'apertura. Infine, i sistemi di controllo accessi CDVI (ATRIUM e CENTAUR) non si limitano alla gestione degli accessi, ma anche al controllo ed all'attivazione di apparecchiature attivabili al passaggio o all'ingresso in un'area.

Con questi sistemi è possibile:

- Aprire la porta con il badge.
- Accendere la luce.
- Attivare l'aria condizionata.
- Verificare che all'interno dell'area non sia presente alcun individuo.
- Attivare le telecamere al passaggio.
- Segnalare con un pulsante di emergenza.
- Inviare una e-mail.
- Avviare una chiamata telefonica.
- Attivare un allarme, locale o remoto.

Tutte le caratteristiche tecniche, immagini, disegni, dimensioni, presenti in questo documento possono essere modificate o sostituite senza nessun preavviso

Il sistema di controllo accessi CENTAUR nasce per soddisfare qualunque tipologia di richiesta e necessità nel controllo degli accessi. I moduli di Gestione TVCC, Gestione Ronda, Gestione Parcheggi, Gestione Visitatori, Gestione Mappe Grafiche, Gestione Report vengono rilasciati insieme al software e permettono di personalizzare le varie richieste del mercato nazionale ed internazionale. Il software può essere attivato in lingue diverse in modo da rendere il sistema user friendly con qualunque operatore. Il sistema può essere gestito a livello geografico tramite VPN e può essere installato su PC, Server o Server virtuale



REFERENZA	CODICE	DESCRIZIONE
CS-STD6	F0111000219	CENTAUR EDIZIONE STANDARD 6.0 - USB KEY
CS-GLOBAL6	F0111000221	CENTAUR EDIZIONE GLOBAL 6.0 - USB KEY
CS-WS6	F0111000222	CENTAUR EDIZIONE WORKSTATION 6.0 - USB KEY

CARATTERISTICHE TECNICHE	
Connessione TCP/IP	SI
Data Base SQL/Server	SI
Gestione Ascensori	SI
Gestione Visitatori	SI
Gestione Allarmi	SI
Gestione Avvisi Programmabili	SI
Gestione NVR e Telecamere IP	SI
Interfaccia Grafica in Tempo Reale	SI
Gestione siti Locali e Remoti	SI
Acquisizione dati di Rilevazione Presenze	SI
Moduli Supplementari per max Flessibilità	SI
Personalizzazione Report ed Eventi	SI
Gestione Parcheggi	SI
Gestione Ronda	SI
Gestione Contatore	SI
Integrazione con SAP	SI
Multilingua	SI
Data base relazionali presenti su server MSDE 8 / SQL 2000	SI
Gestione fino a 132.000 lettori multitecnologia	SI
Gestione fino a 1.000.000 di tessere	SI
Gestione firma in ENT/USC su IPAD/Tablet per visitatori	SI

CARATTERISTICHE - SOFTWARE	CS-STD6	CS-GLOBAL6
Server	1	1
Sito	1	64
Porta Seriale	1	4
Multi-site	-	SI
TCP/IP con RSIP	SI	SI
Badge	2.048	16,384
Utenti	2.048	16,384
Centrali	32	256
Varchi	128	2.048
Ascensori	SI	SI
Cabine	64	512
Piani per Cabina	64	64
Gruppi Cabine	128	128
Integrazione TVCC	SI	SI
Gestione Visitatori	SI	SI
Gestione Parcheggi	SI	SI
Gestione Ronda	SI	SI
Gestione Risorse	SI	SI
Globale Gruppo Utenti	-	2.048
Globale Comunicazione	-	SI
Globale Accesso Piani	-	256
Gestione Pianificazione	-	256
Licenze	1	1

PRO-REPORT GENERATORE REPORT PERSONALIZZABILI

A differenza di tutti gli altri sistemi di controllo accessi, il modulo PRO-REPORT può essere installato su tutti i computer. E' incluso in tutte le edizioni e nella licenza del posto di lavoro.

Report su richiesta

Le funzioni salienti del PRO REPORT si trovano nella forza del motore di ricerca, il quale comprende tutti i filtri necessari per scegliere i criteri più adatti alle proprie necessità, permettendo di generare Report facili e veloci.

Report frequenti

Pro-Report permette di creare i report predefiniti, duplicare e modificare in base alle Vostre richieste.

Report programmazione

Generazione report automatica dei tempi di presenza con i parametri della pianificazione Pro-Report.

Report sulle timbrature acquisite (Tempi di Presenza)

Con il dispositivo di acquisizione timbrature integrato (Tempi di Presenza) si possono controllare facilmente le timbrature per il calcolo delle ore di: ritardo, ore ordinarie ed ore straordinarie della vostra organizzazione.

Caratteristiche del modulo Pro-Report

- Personalizzazione del calcolo delle ore di straordinario.
- Conteggio delle entrate e uscite su un lettore specifico.
- Generazione automatica dei report facile da utilizzare.
- Sottrazione dei tempi spesi per pausa, pranzo e cena.
- Possibilità di modificare manualmente il calcolo delle ore di Entrata / Uscita.
- Report immediati e veloci; 125 report predefiniti e 50 report programmabili.
- Esportazione dei report in formati diversi (ASCII, CSV, Excel, PDF e altri).
- Ricerca per gruppo in automatico di Pro-Report.
- Report utente, Tempi & Presenza assenze, azioni dell'operatore.
- Creazione delle regole di calcolo delle entrate e uscite con gestione estivo e invernale.
- Tipologia di report multipli : eventi, configurazione di sistema, accesso, tempi di presenza, assenze, interventi operatore, calcolo delle entrate.



MODULI SOFTWARE INTEGRATI PER AUMENTARE LE POTENZIALITA'

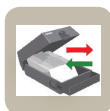

FRONTDESK Gestione Badges

Permette all'operatore di creare, cancellare, stampare e modificare i badges con la nostra interfaccia grafica intuitiva. L'integrazione di una foto di identità sul badge è incluso in FrontCard.



IMPORT/EXPORT Badges

Importazione /esportazione dati dei badges verso applicazioni esterne formato CVS. Realizzazione facile e sicura dell'esportazione dei badges comuni verso siti multipli.



UTILITA' DI SISTEMA

Gestione globale del database con sette utilità di sistema semplici.



FRONTGUARD Autenticazione visiva

Visualizza in tempo reale l'immagine dell'utente che risiede nel database: nel momento in cui viene letto un badge il sistema mostra all'utente l'immagine.



LOCATOR Controllo Entrate / Uscite

Monitoraggio in tempo reale di tutte le entrate e le uscite per ogni utente con visualizzazione a video e stampa.



WAVEPLAYER Generatore suono

Genera un suono ad ogni evento che si verifica nel sistema. Questo permette all'operatore di verificare l'evento anche se non guarda il monitor del PC.



GESTIONE PARCHEGGI

La Gestione Parcheggi di Centaur offre una vera e propria visione delle attività in tempo reale. Inoltre, permette di vedere rapidamente il numero di parcheggi occupati, con quale utente e quanti posti auto sono disponibili. Sarà possibile assegnare manualmente spazi liberi di parcheggio. Quando la capacità del parcheggio è raggiunta, il sistema può attivare un segnale "PARCHEGGIO PIENO" ed, infine, generare report sull'utilizzo del parcheggio e le sue attività.



GESTIONE VISITATORI

Il modulo Gestione Visitatori è in grado di gestire e registrare tutti gli ospiti che si recano presso la Vostra azienda. Questo modulo è in grado di conservare tutti i dati di tutti i visitatori e le loro attività, mantenendo tutte le informazioni di ogni visita. Questo modulo vi assicura di avere in qualunque momento tutte le transazioni dei visitatori in entrata e in uscita dalla Vostra azienda.



GESTIONE RONDA

Il modulo Ronda trasmette in tempo reale tutti i passaggi dai vari punti prestabiliti mediante la lettura del badge della ronda o input da (Sensore di movimento, Selettore a chiave o Pulsante) oppure con la raccolta dati. Inclusivo di allarme per segnalazione di "fuori ora programmata" ed un report intuitivo di tutti gli eventi.



MODULO DVR

Il modulo video TVCC (DVR) di Centaur permette di avere il playback fino a 60 secondi prima e dopo uno specifico evento. Inoltre permette di catturare immagini (frame) durante il playback o visualizzazione in live della telecamera in formato Jpeg. Compatibile con i sistemi: Aimetis, JAD, Capture, Dahua, Dedicated Micros, Digiop, Digital WatchDog, EneoDVR, Everfocus, HIKVision, Infinova, Microcom, Milestone, NUUO, Samsung, Sphere, ViewGate, Vivotek IP Camera, Vivotek, ecc.

FRONT VIEW GESTIONE INTERFACCIA GRAFICA IN TEMPO REALE

Con il modulo FrontView di Centaur sarete in grado di controllare il vostro sistema in modo grafico o in tempo reale. Inoltre con un semplice click sarete in grado di gestire varchi, relè, entrate ed uscite. Funzione completa di gestione allarmi e attivazioni di azioni a secondo della tipologia di evento, il tutto per garantirvi la massima gestibilità del Vostro sistema. FrontView è incluso in tutte le edizioni Centaur e permette di monitorare fino a 100 piani ed aree in tempo reale .

- Compatibile con Windows 2000, 2003, XP Professional, Vista e Windows 7.
- Importazione e creazione di mappe grafiche in FronView (formato bmp).
- Libreria completa di icone (oppure creazione personale di nuove icone).
- Monitor e controllo di unità, oggetti e settori protetti a video.

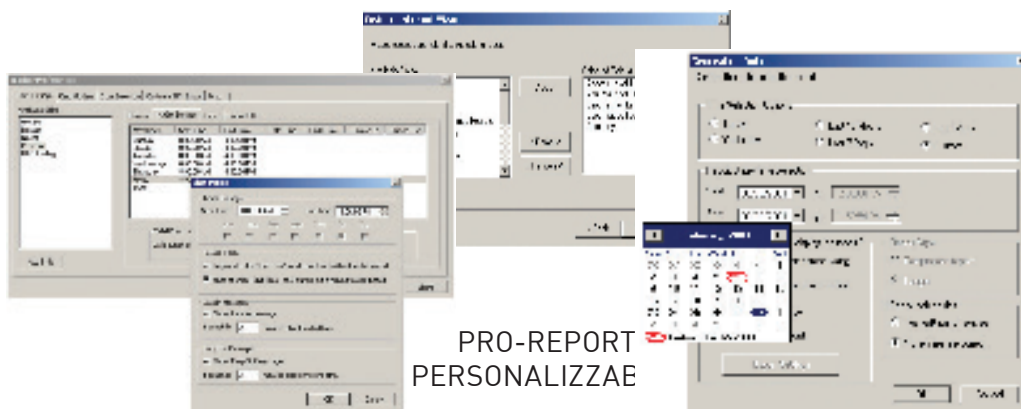

PRO-REPORT
PERSONALIZZAE



CTV900ATR - CENTRALE MASTER GESTIONE FINO A 2 VARCHI

La centrale CTV900ATR è il cuore del sistema di controllo accessi Centaur. Tutti gli ingressi, le uscite, i lettori ed i moduli di espansione sono collegati direttamente a CTV900ATR. I sistemi con più centrali sono collegati tra di loro via porta seriale RS-485 comunicazione multidrop. L'architettura del database distribuito permette ad ogni centrale di prendere decisioni in pochi millisecondi senza interrogare il server. Installatori e professionisti scelgono la centrale CTV900ATR per la sua affidabilità e velocità.

ARTICOLO	RIFERIMENTO	DESCRIZIONE
CTV900ATR	F0111000060-A	CENTRALE PER IL CONTROLLO DI 2 VARCHI INCLUDE TRASFORMATORE TR2475
TR2475	F0303000003	TRASFORMATORE PER CENTRALE CTV900ATR A 24VAC/75VA CLASSE 2
RSIP	F0111000210	CONVERTITORE DA RS232C A TCP/IP

CARATTERISTICHE TECNICHE

- Centrale per la gestione di 2 varchi / 2 lettori
- Gestione fino a 6 varchi aggiuntivi con la CTV900ATR utilizzando 3 CAA470A moduli di espansione lettori
- Gestione fino a 10,920 Badges locali
- 256 schedulazioni
- 256 livelli di accesso
- 2048 eventi
- 16 ingressi (Usando ATZ 2R/3R)
- 2 uscite 12V dc o 24V dc selezionabili per comando serratura
- 2 uscite relè (NA/NC) contatti puliti con comune "C"
- Database architettura distribuita (gestione accessi locale)
- Flash firmware - per aggiornamento via computer
- Gestione lettori & tastiere Wiegand a 26-30-44
- Funzione di Batteria Tampone (2 X 12 Volts 7Ah Batteria)
- Programmazione facile / veloce dei badge (Lettore USB)
- Alimentazione 220Vac
- Tecnologia E-bus RS485 con modulo espansione (fino a 1220m)
- Dimensioni Custodia (H x W x D): 400 x 337 x 105mm
- Dimensioni Scheda CPU: 245 x 202mm



Certificazione FCC CFR 47 Parte 15 compatibile



CE certificazione



+5°C a +55°C



IP20

ACCESSORI

	RSIP
	TR2475

CAA470ATR - MODULO ESPANSIONE LETTORE FINO A 2 VARCHI

Il modulo di espansione CAA470ATR facilita l'espansione del vostro sistema di controllo accessi. La tecnologia E-bus permette di installare i moduli fino a una distanza di 1.220m dalla centrale CTV900ATR (riduzione del costo del cavo durante l'installazione collegando un solo cavo alla CTV900ATR). I lettori, tastiere, contatti, moduli e output dei lettori possono essere collegati localmente a CAA470ATR, installando il modulo di espansione in prossimità del varco.

ARTICOLO	RIFERIMENTO	DESCRIZIONE
CAA470ATR	F0111000059-A	MODULO ESPANSIONE 2 LETTORI IN CUSTODIA METALLICA INCLUDE TR1640
TR1640	F0303000004	TRASFORMATORE PER ESPANSIONE CAA470ATR A 16VAC/40VA CLASSE 2

CARATTERISTICHE TECNICHE

- Custodia dimensioni (L x W): 298 x 285 x 78mm
- Scheda PCB dimensioni (L x W): 210 x 100mm
- 4 inputs (sensore varco e unità REX)
- Fino a 3 moduli CAA470ATR per CTV900ATR
- 6 uscite lettori (LEDs rosso/verde e buzzer)
- Collegamento E-Bus fino a 1220m dalla CTV900ATR
- Gestione lettori & tastiere Wiegand a 26-30-44
- Indicatore di stato LEDs comprensibile
- Comando Serratura: 2 relè
- Contatti puliti, 5A/30V dc NC/NA
- Alimentazione: 220Vac



Certificazione FCC CFR 47 Parte 15 compatibile



CE certificazione



+5°C a +55°C



IP20

ACCESSORI

	TR1640
---	--------

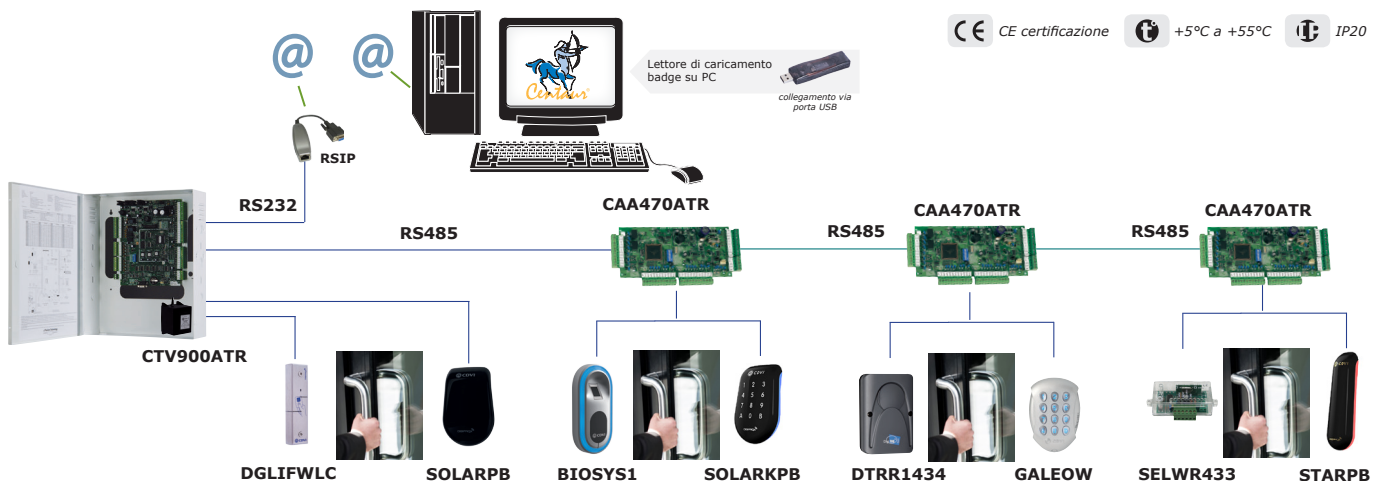
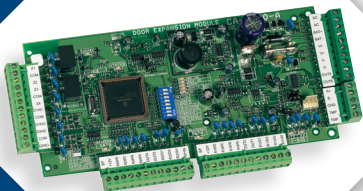

Tutte le caratteristiche tecniche, immagini, disegni, dimensioni, presenti in questo documento possono essere modificate o sostituite senza nessun preavviso

CAA480ATR - MODULO CONTROLLO & REPORT ASCENSORI

Collegato alla centrale CTV900ATR via E-Bus, il modulo CAA480ATR è in grado di controllare fino a 16 piani ascensore. Quando il badge abilitato viene letto, il sistema Centaur attiva il relè del piano, permettendo all'utente di selezionare il piano desiderato.

ARTICOLO	RIFERIMENTO	DESCRIZIONE
CAA480ATR	F0111000030-A	MODULO CONTROLLO ASCENSORI 16 PIANI IN CUSTODIA METALLICA INCLUSIVO DI TR1640
TR1640	F0303000004	TRASFORMATORE PER ESPANSIONE CAA470ATR A 16VAC/40VA CLASSE 2
CAA482P	F0111000007	MODULO DESTINAZIONI REPORT SOLO CON CAA480ATR

CARATTERISTICHE TECNICHE

- Dimensione Custodia (L x W x D): 400 x 337 x 105mm
- Dimensione scheda PCB (L x W): 140 x 80mm
- 16 relè di attivazione piani e 1 input da centrale Antincendio
- Controllo fino a 64 piani e 2 cabine ascensori
- Modulo report destinazioni: CAA482P
- Collegamento a Centrale CTV900ATR via E-Bus -RS485
- Programmazione individuale dei piani
- Batteria di back-up con corrente di ricarica selezionabile
- Supervisione completa (tamper, Batteria e mancanza AC) comprensivo di segnalazione LEDs
- Tamper e Antincendio: 1
- Uscite Relè: 16 relè max carico 20A/16V dc, NC/NO
- Alimentazione: trasformatore, 16V ac, 40VA, 50/60 Hz
- Assorbimento: 2.5A max

ACCESSORI



TR1640

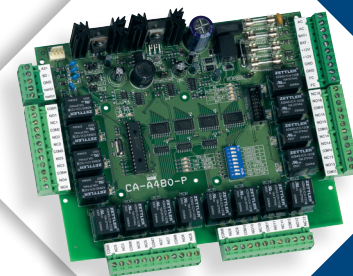

CAA482P - MODULO REPORT DESTINAZIONI

Il modulo CAA482P è dotato di 16 inputs, uno per ogni piano del modulo controllo ascensore CAA480ATR. Tutte le volte che viene letto un badge abilitato l'utente può solo selezionare un piano. Quando il piano è stato selezionato tutti gli altri pulsanti dei vari piani vengono disattivati. Per selezionare un altro piano l'utente dovrà effettuare una nuova lettura del proprio badge. Ad ogni lettura badge e selezione piano il sistema memorizza tutti i dati (Badge, Piano selezionato, data e ora).

CARATTERISTICHE TECNICHE

- Dimensione scheda PCB (L x W): 130 x 127mm
- Connessione diretta al modulo ascensore CAA480ATR
- 1 badge letto / 1 solo piano selezionabile
- Registrazione di validità o invalidità del piano
- 16 input per selezione piano e indicazione LED
- Tipo di connessione al CAA480ATR: Flat Cable 14
- Tempo di validazione input : 700 ms
- Attivazione input DC: 15V dc (min), 16,5V dc (max)
- Alimentazione: 5V dc
- Assorbimento: 28mA (nominale), 108mA (max.)

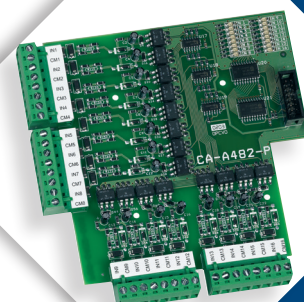

CAA460P - MODULO DI ESPANSIONE RELÈ

Questo modulo permette di ampliare e gestire al meglio il vostro sistema di controllo accessi. Ad ogni centrale CTV900ATR si possono collegare fino a max di 2 moduli CAA460P che, sommati ai relè presenti sulla centrale, consentono di avere 16 relè totali completamente gestibili dal software.

ARTICOLO	RIFERIMENTO	DESCRIZIONE
CAA460P	F0111000032	MODULO ESPANSIONE A 7 RELE' IN CUSTODIA METALLICA
CAA460PNB	F0111000009	MODULO ESPANSIONE A 7 RELE' SENZA CUSTODIA METALLICA

CARATTERISTICHE TECNICHE

- Dimensioni custodia (L x W x D): 258 x 207 x 78mm
- Dimensioni scheda PCB (L x W): 140 x 82mm
- 7 Relè C/NA/NC output si aggiungono alla centrale CTV900ATR
- Massimo fino a 2 moduli CAA460P per centrale CTV900ATR
- Connessione alla centrale CTV900A via E-bus RS485
- Distanza di collegamento dalla centrale fino a 1220m
- Output: 7 Relè C/NA/NC massimo carico 5A/28V dc, NC/NA
- Alimentazione: 12V dc
- Assorbimento: 450mA max

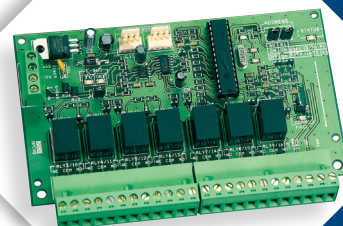

ATRIUM SOFTWARE DI CONTROLLO ACCESSI VIA WEB-PC-MOBILE

Il sistema di controllo accessi ATRIUM nasce per soddisfare qualunque tipologia di richiesta e necessità nel controllo degli accessi. I moduli di Gestione TVCC, Gestione Parcheggi, Gestione Targhe Autoveicoli, Gestione Mappe Grafiche, Gestione Report, Gestione Ascensori, Gestione Input/Output permettono di rispondere alle varie richieste del mercato nazionale e internazionale. Il software può essere attivato in lingue diverse in modo da rendere il sistema user friendly con qualunque operatore. Il sistema può essere gestito a livello locale, on-line via PC, Web e Smartphone. Il modulo Macro integrato nel software ATRIUM permette all'Utente di personalizzare molte funzioni adattandolo alle Sue aspettative. ATRIUM viene rilasciato gratis insieme alla centrale A22 e A22K

REFERENZA	CODICE	DESCRIZIONE	EURO
ATRIUM		SOFTWARE GESTIONALE PER IL CONTROLLO FINO A 500 LETTORI / 10.000 UTENTI	GRATIS
A22	F0115000002	CENTRALE WEB SERVER PER LA GESTIONE FINO A 2 VARCHI E 2 LETTORI	1.350,00
B7AH	C3202B001	BATTERIA TAMPONE DA 12VDC/7A PER CENTRALE A22 e A22K	98,00

CARATTERISTICHE - SOFTWARE ATRIUM

Connessione TCP/IP a bordo	SI
Web server integrato (PC - WEB - Smartphone)	SI
Gestione Ascensori	SI
Gestione Domotica	SI
Gestione Allarmi	SI
Gestione Avvisi Programmabili	SI
Gestione NVR e Telecamere IP	SI
Interfaccia Grafica in Tempo Reale	SI
Gestione siti Locali e Remoti	SI
Acquisizione dati Rilevazione Presenze	SI
Moduli Supplementari per max Flessibilità	SI
Personalizzazione Report ed Eventi	SI
Gestione Parcheggi	SI
Gestione Ronda	NO
Gestione Contatore	SI
Gestione Targhe Autoveicoli	SI
Gestione Interblocco Porte	SI
Multilingua	SI
Import - Export dati	SI

CARATTERISTICHE - SOFTWARE ATRIUM

Gestione Varchi / Porte	500
Controllo Input	1.000
Schedulazione / Periodi	100 / 100
Livelli di Accesso	100
Badge	10.000
Utenti	10.000
Centrali Master (A22 / A22K)	50
Centrali Slave (A22 / A22K)	200
Email	SI
Gestione Macro per personalizzazione funzioni Software	SI
Import / Export Dati & Badges	SI



GENERATORE REPORT PERSONALIZZABILE

A differenza di tutti gli altri sistemi di controllo accessi, ATRIUM include un generatore di report che il Cliente può utilizzare e personalizzare liberamente sulla base delle proprie necessità. All'interno si trovano una serie di filtri per ogni singola voce del programma e possono essere estrapolati e riportati in excel, pdf e di conseguenza stampati.

Report su richiesta

Le funzioni salienti sono tutte riportate in ATRIUM, il quale comprende tutti i filtri necessari per scegliere i criteri più adatti alle proprie necessità, permettendo di generare Report facili e veloci.

Report predefiniti

ATRIUM viene rilasciato con una serie di report predefiniti (oltre 70) e possono essere duplicati e modificati in base alle Vostre richieste.

Report programmazione

Generazione report automatica dei tempi di presenza con i parametri della pianificazione Pro-Report.

Report sulle timbrature aquisite (Tempi di Presenza)

Con il dispositivo di acquisizione timbrature integrato (Tempi di Presenza) si possono controllare facilmente le timbrature per il calcolo delle ore di; Ritardo, ore ordinarie ed ore straordinarie, della Vostra organizzazione.

CARATTERISTICHE TECNICHE SOFTWARE

Aggiornamenti software tramite l'interfaccia web (gratis)
 Sistema di blocco e sblocco di emergenza e sicurezza (PPMS)
 Possibilità di cercare utenti o aree
 Importazione / esportazione di utenti (Badges) su file CSV, XLS, XML, TXT
 Rilevamento automatico delle centrali master e slave e moduli di interfaccia
 Apprendimento semplice e veloce dei badges
 Sistema con ripristino automatico
 Compatibile con i formati Wiegand (26, 30 e 44 bit) e ABA Track II
 Integrazione SDK (opzionale)



Tutte le caratteristiche tecniche, immagini, disegni, dimensioni, presenti in questo documento possono essere modificate o sostituite senza nessun preavviso

MODULI SOFTWARE INTEGRATI PER AUMENTARE LE POTENZIALITA'



IMPORT/EXPORT DATI & BADGES

Importazione /esportazione dati dei badges verso applicazioni esterne formato CSV
Realizzazione facile e sicura della esportazione dei badges comuni verso siti multipli.



LOCATOR CONTROLLO ENTRATE / USCITE

Monitoraggio in tempo reale di tutte le entrate e le uscite per ogni utente con visualizzazione a video e stampa.



GESTIONE CONTATORI

Monitoraggio in tempo reale e conteggio dei passaggi effettuati, programmazione per ogni singolo utente dei numeri di passaggi abilitati.



GESTIONE TARGHE AUTOVEICOLI

Monitoraggio in tempo reale di tutte le targhe autoveicoli, con verifica delle fasce orarie di entrata e uscita ed i periodi di abilitazione.



GESTIONE PARCHEGGI

La gestione Parcheggio in ATRIUM offre una vera e propria visione delle attività in tempo reale. Inoltre, permette di vedere rapidamente il numero di parcheggi occupati, con quale utente e quanti posti auto sono disponibili. Sarà possibile assegnare manualmente spazi liberi di parcheggio. Quando la capacità del parcheggio è raggiunta, il sistema può attivare un segnale "PARCHEGGIO- PIENO" ed infine, generare report sull'utilizzo del parcheggio e le sue attività.



MODULO GESTIONE TELECAMERE IP

Il modulo video TVCC ATRIUM permette di integrare e associare a qualunque ingresso una o più telecamere di rete per controllare e memorizzare eventi e immagini sul transito e sull'area di accesso. Le immagini ed i filmati vengono indirizzati e memorizzati su un disco di rete o su server.



GESTIONE ASCENSORI

Il modulo Gestione Ascensori permette di programmare e abilitare l'utente alla chiamata dell'ascensore oltre ad assegnare l'uscita ad un piano o più piani a secondo della programmazione effettuata.



GESTIONE INTERBLOCCO PORTE

Il modulo software per il controllo automatico della gestione interblocco porte consente di operare su una o più porte a secondo delle Vostre necessità, con programmazione facile e veloce attraverso le macro incluse nel pacchetto ATRIUM.



AFPLAN GESTIONE INTERFACCIA GRAFICA IN TEMPO REALE

Il modulo AFPLAN di ATRIUM permette in tempo reale di verificare tutti gli accessi nelle varie aree ed una serie di segnalazioni vengono messe in evidenza [stato porta, lettura badge, tipo di lettore, nome dell'utente che ha transitato e immagine dell'utente nel caso sia presente una telecamere IP].



Tutte le caratteristiche tecniche, immagini, disegni, dimensioni, presenti in questo documento possono essere modificate o sostituite senza nessun preavviso

A22K KRYPTO CENTRALE MASTER WEB SERVER IBRIDA

La centrale master A22K KRYPTO è uno dei prodotti più sicuri attualmente presente sul mercato nazionale e internazionale. Nessuno fino ad ora ha prodotto una centrale di controllo accessi così tecnologica e avanzata. Ogni porta di comunicazione e interfaccia con il mondo esterno sono completamente sicure. I protocollo AES 128 e AES 256 assicurano il massimo grado sicurezza a livello militare. Le porte seriali RS485 e lettori CDVI assicurano attraverso il protocollo CDVI una sicurezza elevatissima. Tutti i lettori della serie K2I - K2 - K3 - K4 sono compatibili con i protocolli OSDP-2. Questa centrale gestisce un massimo di 2 varchi e 4 lettori (1 in Entrata e 1 in Uscita per ogni varco)

KRYPTO
HIGH SECURITY SOLUTION

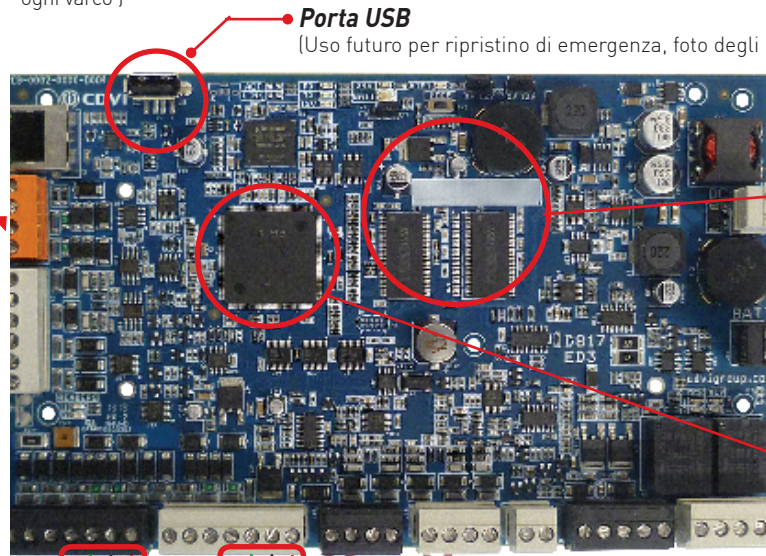

Porta USB

[Uso futuro per ripristino di emergenza, foto degli utenti e video clip]

Più Memoria

Predisposizione per future espansioni



Nuova CPU

- HTTPS enabled
- IPV6 ready

AES 256 Criptato

Porta Ethernet grado di sicurezza Militare

CDVI KRYPTO

- BUS RS-485 lettura criptata tramite lettore CDVI KRYPTO
- Supporta 2 lettori per porta (ingresso / uscita)
- Compatibile OSDP-2

D1
D0
GND
12V

VARCO 1

VARCO 2



AES 128 Criptato

(Mifare DESFire EV2 card)



AES 128 Criptato
(Mifare DESFire EV2 card)



K3 USCITA



K4 ENTRATA

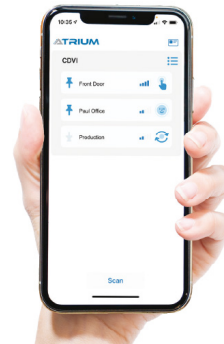

AES 128 Criptato
BLUETOOTH



K2 USCITA



K2I inox ENTRATA



K3 - K4 Tastiera + Lettore MIFARE & BLUETOOTH KRYPTO lettore di alta sicurezza

- Compatibile con la centrale ATRIUM A22K
- Connessione RS-485 COMPLETAMENTE sicura (4 fili)
- Tastiera numerica a 12 tasti per accessi o pin
- Legge Mifare® 13,56 MHz Classic e DESFire EV1 / EV2
- Lettore Bluetooth
- Compatibile OSDP-2
- Compatibile NFC (predisposizione per credenziali mobili)
- Distanza di lettura fino a 10 cm
- Alimentazione: 12VDC

K2 - K2I Lettori MIFARE & BLUETOOTH KRYPTO lettore di alta Sicurezza

- Compatibile con il controller ATRIUM A22K
- Connessione RS-485 COMPLETAMENTE sicura (4 fili)
- Legge Mifare® 13,56 MHz Classic e DESFire EV1 / EV2
- Compatibile OSDP-2
- Compatibile NFC (predisposizione per credenziali mobili)
- Distanza di lettura fino a 10 cm
- Alimentazione: 12VDC

AES CRITTOGRAFIA GARANTISCE SICUREZZA SU RETE LOCALE E REMOTA



MOBILE-PASS MODULO PER CENTRALE A22K APP. PER SMARTPHONE CON LETTURA BLUETOOTH

Biometrico **Scan** **Touch** **Voce** **Automatico**

1 Smartphone
5 modi per aprire la porta

Il sistema KRYPTO Mobile-Pass è lo strumento perfetto per tutte le persone che vogliono usare il loro Smartphone come badge per accedere alle aree a loro consentite. ATRIUM BLUETOOTH (APP) si scarica gratuitamente da Apple o Google Play Store.

La combinazione del sistema KRYPTO ad alta sicurezza ed il lettore Bluetooth permette di raggiungere livelli di sicurezza senza eguali sul mercato. Le credenziali dello Smartphone, Bluetooth e KRYPTO rendono il nostro controllo accessi il più sicuro e performante presente oggi nel mercato internazionale.



Caratteristiche Tecniche:

- Usa le credenziali e password del tuo Smartphone (Apple o Android)
- Compatibile con ATRIUM A22K, Lettori Bluetooth K2 e K3
- 5 Licenze MOBILE-PASS comprese
- Vendita pacchetti da 25 licenze MOBILE-PASS
- Nessun altro costo annuale e nessun cloud richiesto
- ATRIUM Bluetooth APP gratuita
- Compatibile con SMARTWATCH



Tutte le caratteristiche tecniche, immagini, disegni, dimensioni, presenti in questo documento possono essere modificate o sostituite senza nessun preavviso

A22 - CENTRALE WEB SERVER IBRIDA GESTIONE 2 VARCHI

La centrale web server ibrida A22 utilizza tecnologia di ultima generazione integrando funzionalità e flessibilità. E' in grado di gestire 2 varchi da locale e remoto tramite rete lan o via web. E' inoltre in grado di controllare tramite i suoi digital input e output qualunque dato dal varco; le macro permettono di personalizzare e adattare il programma alle necessità del Cliente.

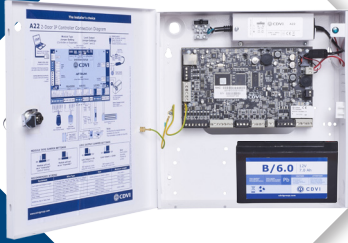

CARATTERISTICHE TECNICHE

- Unico prodotto per le 2 soluzioni (può essere parametrizzato come Master e/o Slave)
- Gestione fino 500 lettori, 10.000 utenti (badges)
- Integrabile con tutte le installazioni precedenti (AC22 / AX22)
- Gestione fino 2 lettori (ENT/USC o 2 ENT)
- Alimentatore universale integrato (120Vac / 240Vac)
- Procedura semplice e veloce per la memorizzazione dei badges
- Auto-detect moduli hardware
- 2 Output relè NC/NO per comando elettroserrature 5A/28Vdc con alimentazione esterna
- Gestione fino a 6 digital input
- Alimentazione interna serrature (max 750 mA /12Vdc ciascuna)
- Aggiornamenti firmware online in meno di 10 secondi
- Software di gestione e controllo per PC-WEB-Smartphone-Tablet incluso
- Distanza massima 1200mt connessione a 4 conduttori RS485 tra centrale A22 Master e A22 Slave
- Gestione lettori Wiegand 26-30-44 bits
- Inclusivo di software di gestione Controllo Accessi ATRIUM
- Gestione fino a 1000 digital I/O (1 modulo AIOM 10 I/O)
- Gestione TVCC-Allarmi-email-Parcheggi-Contatori
- Gestione Ascensori
- Custodia dimensioni (H x W x D): 29 x 28 x 8cm
- Scheda PCB dimensioni (W x H): 20 x 12cm



Certificazione FCC CFR 47 Parte 15 compatibile



CE certificazione +5°C a +55°C IP20

ARTICOLO	RIFERIMENTO	DESCRIZIONE
A22	F0115000002	CENTRALE WEB SERVER PER LA GESTIONE FINO A 2 VARCHI E 2 LETTORI
A22K	F0115000020	CENTRALE WEB SERVER PER LA GESTIONE FINO A 2 VARCHI E 4 LETTORI
AFPLAN	F0111000226	MODULO GESTIONE MAPPE GRAFICHE INTERATTIVE CON INTERFACCIA WEB SOLO PER A22K
AMC25	F0108000047	LICENZA PER LA GESTIONE FINO A 25 SMARTPHONE SOLO PER A22K
R125USB	F0103000115	LETTORE USB A 125KHZ PER IL CARICAMENTO BADGE IN ATRIUM-CENTAUR
R1356USB	F0108000040	LETTORE USB A 13,56MHZ PER IL CARICAMENTO BADGE IN ATRIUM-CENTAUR
B7AH	C3202B001	BATTERIA TAMPONE RICARICABILE DA 12VDC/7A PER CENTRALE A22 & A22K

A22K - CENTRALE KRYPTO WEB SERVER MASTER GESTIONE 2 VARCHI

La centrale A22K ha le stesse caratteristiche della centrale A22 ed inoltre ha la possibilità di collegare lettori con RS485 e lettori Wiegand: i protocolli di comunicazione AES256 & AES128 e gli algoritmi CDVI garantiscono affidabilità e sicurezza in qualunque ambiente.

CARATTERISTICHE TECNICHE

- Controllo di 2 varchi e 4 lettori (Ingresso/Uscita per varco solo con lettori K)
- Può essere parametrizzato come Master e/o Slave
- Gestione fino 500 lettori, 10.000 utenti (badges)
- Memorizzazione fino a 25.000 eventi
- Integrabile con tutte le installazioni precedenti (A22)
- Qualsiasi centrale A22K è convertibile in centrale ascensore A22KEC semplicemente aggiornando il firmware gratuitamente (fino a 256 piani).
- Alimentatore universale integrato (120Vac / 240Vac)
- Porta Ethernet integrata con crittografia AES a 256 bit
- Bus di comunicazione RS485 integrato, 1220 mt
- Server Web HTTPS sicuro incorporato
- Procedura semplice e veloce per la memorizzazione dei badges
- Auto-detect moduli hardware
- 2 Uscite Relè: (750 mA 12 VDC / ciascuno)
- 2 Uscite Relè: 2 relè forma C (contatto pulito) 5A a 250Vac, 7A a 125Vac, 7A a 30Vcc
- Compatibile IPV6
- 6 ingressi multiuso (12 utilizzando il raddoppio della zona)
- Aggiornamenti firmware online in meno di 10 secondi
- Software di gestione e controllo per PC-WEB-Smartphone-Tablet incluso
- Gestione lettori Wiegand 26-30-44 bits / RS485
- Inclusivo di software di gestione Controllo Accessi ATRIUM
- Gestione fino a 1000 digital I/O (1 modulo AIOM 10 I/O)
- Gestione TVCC, Allarmi, Email, Parcheggi, Contatori, Ascensori
- Software gratuito
- Custodia dimensioni (H x W x D): 29 x 28 x 8cm
- Scheda PCB dimensioni (W x H): 20 x 12cm

ACCESSORI

	B7AH
	R125USB
	R1356USB

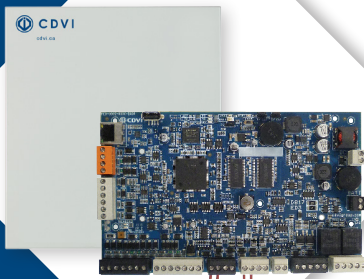

CAA480ATR - MODULO CONTROLLO & REPORT ASCENSORI

Collegato alla centrale A22 e A22K via E-Bus, il modulo CAA480ATR è in grado di controllare fino a 16 piani ascensore. Quando il badge abilitato viene letto, il sistema ATRIUM attiva il relè del piano, permettendo all'utente di selezionare il piano abilitato all'accesso

ARTICOLO	RIFERIMENTO	DESCRIZIONE
CAA480ATR	F0111000030-A	MODULO CONTROLLO ASCENSORI 16 PIANI IN CUSTODIA METALLICA INCLUSIVO DI TR1640
TR1640	F0303000004	TRASFORMATORE PER ESPANSIONE CAA470ATR A 16VAC/40VA CLASSE 2
CAA482P	F0111000007	MODULO REPORT DESTINAZIONI SOLO CON CAA480ATR

CARATTERISTICHE TECNICHE

- Dimensione Custodia (L x W x D): 400 x 337 x 105mm
- Dimensione scheda PCB (L x W): 140 x 80mm
- 16 relè di attivazione piani e 1 input da centrale Antincendio
- Controllo fino a 64 piani e 2 cabine ascensori
- Modulo report destinazioni: CAA482P
- Collegamento a Centrale A22 e A22K via E-Bus -RS485
- Programmazione individuale dei piani
- Batteria di back-up con corrente di ricarica selezionabile
- Supervisione completa (tamper, Batteria e mancanza AC) comprensivo di segnalazione LEDs
- Tamper e Antincendio: 1
- Uscite Relè: 16 relè max carico 20A/16V dc, NC/NO
- Alimentazione: trasformatore, 16V ac, 40VA, 50/60 Hz
- Assorbimento: 2.5A max

ACCESSORI



TR1640

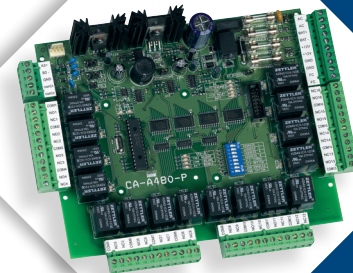

CAA482P - MODULO REPORT DESTINAZIONI

Il modulo CAA482P è dotato di 16 inputs (uno per ogni piano) del modulo controllo ascensore CAA480ATR. Tutte le volte che viene letto un badge abilitato l'utente può solo selezionare un piano. Quando il piano è stato selezionato tutti gli altri pulsanti dei vari piani vengono disattivati. Per selezionare un altro piano l'utente dovrà effettuare una nuova lettura del proprio badge. Ad ogni lettura badge e selezione piano il sistema memorizza tutti i dati (Badge, Piano selezionato, data e ora).

CARATTERISTICHE TECNICHE

- Dimensione scheda PCB (L x W): 130 x 127mm
- Connessione diretta al modulo ascensore CAA480ATR
- 1 badge letto 1 solo piano selezionabile
- Registrazione di validità o invalidità del piano
- 16 input per selezione piano e indicazione LED
- Tipo di connessione al CAA480ATR: Flat Cable 14
- Tempo di validazione input : 700 ms
- Attivazione input DC: 15V dc (min), 16,5V dc (max)
- Alimentazione: 5V dc
- Assorbimento: 28mA (nominale), 108mA (max.)

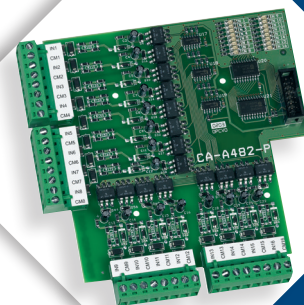

AIOM - MODULO INTERFACCIA DIGITAL INPUT / OUTPUT

Il modulo AIOM permette di interfacciarsi alla centrale A22 e A22K tramite linea seriale RS485. Dal software ATRIUM è possibile creare qualunque tipologia di scenario degli INPUT/OUTPUT per il comando e la gestione di apparecchiature esterne.

ARTICOLO	RIFERIMENTO	DESCRIZIONE
AIOM	F0111000125	MODULO DA 10 DIGITAL INPUT E OUTPUT IN CUSTODIA METALLICA

CARATTERISTICHE TECNICHE

- Gestione fino a 10 digital input /output
- Riconoscimento automatico del modulo AIOM su bus
- Fino a 4 moduli AIOM per centrale A22 e A22K
- Bus di espansione RS485 a 4 conduttori
- Gestione con diversi scenari e funzioni possibili usando le macro presenti in ATRIUM (porta del garage, aria condizionata, serrature, illuminazione ...)
- Alimentazione : 12V dalla centrale A22 e A22K
- Uscite open collector : 100 mA per ogni uscita
- Assorbimento : 70 mA, 10 x 100 mA max

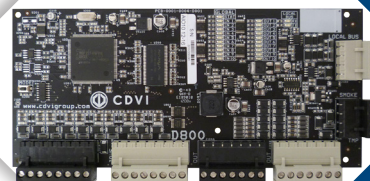

NANOPB - NANOPW LETTORE DI PROSSIMITÀ A 125KHZ

I lettori NANOPB & NANOPW sono in policarbonato completamente resinati per essere installati all'interno o all'esterno. Il materiale e la costruzione lo rendono antivandalo, elegante e affidabile in qualunque ambiente e in qualunque condizione.

ARTICOLO	RIFERIMENTO	DESCRIZIONE
NANOPW	F0101000066	LETTORE DI PROSSIMITÀ A 125KHZ IN POLICARBONATO COLORE BIANCO
NANOPB	F0101000070	LETTORE DI PROSSIMITÀ A 125KHZ IN POLICARBONATO COLORE NERO

CARATTERISTICHE TECNICHE

- Wiegand 26, 30 e 44 bits
- Connessione diretta a centrale A22/A22K e CTV900ATR
- Alta prestazione di lettura
- Design innovativo
- Lettura badges illuminato
- Segnalazione luminosa e sonora
- LED di stato: blue (stand-by) Rosso (Accesso Negato) Verde (Accesso Consentito)
- Elettronica resinata
- Policarbonato
- Montaggio a parete da applicare
- Colori: Bianco o Nero
- Alimentazione: 12Vdc / 80mA
- Dimensioni: 43 x 70 x 23mm
- Peso: 100gr



MOONARWB - LETTORE DI PROSSIMITÀ A 125KHZ DA INCASSO

I lettore MOONARWB sono in policarbonato per essere installati all'interno. Il materiale e la costruzione lo rendono elegante e affidabile in qualunque ambiente. Viene fornito con due pannelli bianco e nero; il lettore viene installato ad incasso su scatola tonda diametro 60mm.

ARTICOLO	RIFERIMENTO	DESCRIZIONE
MOONARWB	F0101000087	LETTORE DI PROSSIMITÀ A 125KHZ IN POLICARBONATO COLORE B/W

CARATTERISTICHE TECNICHE

- Wiegand 26, 30 e 44 bits
- Connessione diretta a centrale A22/A22K e CTV900ATR
- Alta prestazione di lettura
- Lettura badges illuminato
- Segnalazione luminosa e sonora
- LED di stato: blue (stand-by) Rosso (Accesso Negato) Verde (Accesso Consentito)
- Elettronica resinata
- Policarbonato
- Montaggio facile da incasso
- Alimentazione: 12Vdc / 80mA
- Dimensioni: 92 x 84 x 12,5mm
- Diametro scatola incasso 60mm
- Peso: 120gr



SOLARKPB - TASTIERA + LETTORE DI PROSSIMITÀ A 125KHZ DA APPLICARE

Il lettore SOLARKPB è in policarbonato completamente resinato per essere installato all'interno o all'esterno. Il materiale e la costruzione lo rendono antivandalo, elegante e affidabile in qualunque ambiente e in qualunque condizione.

ARTICOLO	RIFERIMENTO	DESCRIZIONE
SOLARKPB	F0101000074	TASTIERA + LETTORE DI PROSSIMITÀ A 125KHZ IN POLICARBONATO COLORE NERO

CARATTERISTICHE TECNICHE

- Wiegand 26, 30 e 44 bits
- Connessione diretta a centrale A22/A22K e CTV900ATR
- Alta prestazione di lettura
- Tastiera ad Infrarosso
- Design innovativo
- Segnalazione luminosa e sonora
- LED di stato: blue (stand-by) Rosso (Accesso Negato) Verde (Accesso Consentito)
- Elettronica resinata
- Policarbonato
- Montaggio a parete da applicare
- Colori: Nero
- Alimentazione: 12Vdc / 100mA
- Dimensioni: 90 x 130 x 35mm
- Peso: 300gr



DGLIWLC - LETTORE DI PROSSIMITÀ IN ACCIAIO INOX A 125KHZ

Il DGLIWLC è un lettore in acciaio inox completamente resinato per essere installato all'interno o all'esterno. Il materiale e la costruzione lo rendono antivandalo, elegante e affidabile in qualunque ambiente e in qualunque condizione.

ARTICOLO	RIFERIMENTO	DESCRIZIONE
DGLIWLC	F0101000054	LETTORE DI PROSSIMITA' A 125KHZ IN ACCIAIO INOX

CARATTERISTICHE TECNICHE

- Wiegand 26, 30 o 44 bits
- Connessione diretta a centrale A22/A22K e CTV900ATR
- Elettronica resinata
- Segnalazione luminosa e sonora
- Acciaio Inox
- DGLIWLC (L x W x D): 97 x 76 x 20mm
- Tecnologia: 125 kHz
- Lettura badge multi-protocollo
- Installazione da applicare
- Alimentazione: 12Vdc
- Assorbimento: 100mA

PATENTED BREVETE



H.R.V.
ALTA RESISTENZA
AL VANDALISMO



DGLIFWLC - LETTORE DI PROSSIMITÀ IN ACCIAIO INOX A 125KHZ

Il DGLIFWLC è un lettore in acciaio inox completamente resinato per essere installato all'interno o all'esterno. Il materiale e la costruzione lo rendono antivandalo, elegante e affidabile in qualunque ambiente e in qualunque condizione.

ARTICOLO	RIFERIMENTO	DESCRIZIONE
DGLIFWLC	F0101000053	LETTORE DI PROSSIMITA' A 125KHZ IN ACCIAIO INOX SLIM

CARATTERISTICHE TECNICHE

- Wiegand 26, 30 o 44 bits
- Connessione diretta a centrale A22/A22K e CTV900ATR
- Elettronica resinata
- Segnalazione luminosa e sonora
- Acciaio Inox
- DGLIFWLC (L x W x D): 140 x 35 x 21.5mm
- Tecnologia: 125 kHz
- Lettura badge multi-protocollo
- Installazione da applicare
- Alimentazione: 12Vdc
- Assorbimento: 100mA

PATENTED BREVETE



H.R.V.
ALTA RESISTENZA
AL VANDALISMO



KCPROXWLC - LETTORE DI PROSSIMITÀ A 125KHZ + TASTIERA IN ACCIAIO INOX

Lettore a doppia tecnologia prossimità a 125KHZ + Tastiera retro-illuminata in acciaio inox completamente resinato per essere installato all'interno o all'esterno. Il materiale e la costruzione lo rendono antivandalo, elegante e affidabile in qualunque ambiente e in qualunque condizione.

ARTICOLO	RIFERIMENTO	DESCRIZIONE
KCPROXWLC	F01030000102	TASTIERA RETRO ILLUMINATA + LETTORE DI PROSSIMITA' A 125KHZ IN ACCIAIO INOX

CARATTERISTICHE TECNICHE

- Doppia tecnologia: Lettore di prossimità, Tastiera Digicode®
- Formato Output: Wiegand
- Connessione diretta a centrale A22/A22K e CTV900ATR
- Acciaio inox
- Slim: Ideale per installazione su profili in alluminio.
- Retro-illuminata
- Montaggio da Applicare
- Fissaggio con viti di sicurezza DiAx®
- Segnalazione sonora e luminosa
- Dimensioni (L x W x D): 190 x 43 x 27mm
- Alimentazione: 12V dc
- Assorbimento: 120mA

PATENTED BREVETE



H.R.V.
ALTA RESISTENZA
AL VANDALISMO



Tutte le caratteristiche tecniche, immagini, disegni, dimensioni, presenti in questo documento possono essere modificate o sostituite senza nessun preavviso

DGLIMWLC LETTORE MIFARE A 13,56MHZ IN ACCIAIO INOX

Il DGLIMWLC è un lettore in acciaio inox completamente resinato per essere installato all'interno o all'esterno. Il materiale e la costruzione lo rendono antivandalo, elegante e affidabile in qualunque ambiente e in qualunque condizione.

ARTICOLO	RIFERIMENTO	DESCRIZIONE
DGLIMWLC	F0101000063	LETTORE MIFARE A 13,56MHZ IN ACCIAIO INOX CON PROTOCOLLO WIEGAND

CARATTERISTICHE TECNICHE

- Wiegand 26, 30 o 44 bits
- Connessione diretta a centrale A22/A22K e CTV900ATR
- Elettronica resinata
- Segnalazione luminosa e sonora.
- LED di stato: Giallo (stand-by) Rosso (Accesso Negato) Verde (Accesso Consentito)
- Acciaio Inox
- Dimensioni(L x W x D): 97 x 76 x 20mm
- Tecnologia: MIFARE a 13,56 MHz
- Lettura badge multi-protocollo
- Installazione da applicare
- Alimentazione: 12Vdc
- Assorbimento: 100mA



MIFARE®
ISO 14443A

SOLSYSDW - LETTORE MIFARE DESFIRE EV1 A 13,56MHZ

Il SOLSYSDW è un lettore in pressofusione di alluminio e policarbonato completamente resinato per essere installato all'interno o all'esterno. Il materiale e la costruzione lo rendono antivandalo, elegante e affidabile in qualunque ambiente e in qualunque condizione.

ARTICOLO	RIFERIMENTO	DESCRIZIONE
SOLSYSDW	F0101000092	LETTORE DESFIRE EV1 A 13,56MHZ IN POLICARBONATO CON PROTOCOLLO WIEGAND

CARATTERISTICHE TECNICHE

- Wiegand 26, 30 o 44 bits
- Desfire® EV1 (Badge 2 a 8 K)
- Connessione diretta a centrale A22/A22K e CTV900ATR
- Criptato AES 128
- Design Innovativo
- Segnalazione acustica e luminosa
- LED di stato: blue (stand-by) Rosso (Accesso Negato) Verde (Accesso Consentito)
- Elettronica resinata
- Materiale Policarbonato/Lega di alluminio
- Installazione semplice
- Tecnologia a 13,56 MHz
- Dimensioni (L x W x D): 163 x 82 x 26mm
- Alimentazione: 12Vdc
- Assorbimento: 220mA



MIFARE®
ISO 14443A

SOLARMB - LETTORE MIFARE A 13,56MHZ IN POLICARBONATO

Il SOLARMB è un lettore in policarbonato completamente resinato per essere installato all'interno o all'esterno. Il materiale e la costruzione lo rendono antivandalo, elegante e affidabile in qualunque ambiente e in qualunque condizione.

ARTICOLO	RIFERIMENTO	DESCRIZIONE
SOLARMB	F0101000071	LETTORE MIFARE A 13,56MHZ IN POLICARBONATO CON PROTOCOLLO WIEGAND

CARATTERISTICHE TECNICHE

- Wiegand 26, 30 o 44 bits
- Connessione diretta a centrale A22/A22K e CTV900ATR
- Precablato con cavo da 3Mt
- Design Innovativo
- Segnalazione acustica e luminosa
- LED di stato: blue (stand-by) Rosso (Accesso Negato) Verde (Accesso Consentito)
- Elettronica resinata
- Materiale Policarbonato
- Installazione semplice
- Dimensioni (L x W x D): 90 x 130 x 35mm
- Peso: 300gr
- Alimentazione: 12Vdc
- Assorbimento: 220mA



KRYPTO K2 - K2I LETTORE MIFARE DESFIRE EV1/EV2 & BLUETOOTH

Il K2 e K2I sono lettori in policarbonato e in acciaio inox con protocollo RS485 e OSDP completamente trattati per essere installati all'interno o all'esterno. Il materiale e la costruzione lo rendono antivandalo, elegante e affidabile in qualunque ambiente e in qualunque condizione. Si collegano solo alla centrale A22K.

ARTICOLO	RIFERIMENTO	DESCRIZIONE
K2	F0101000094	LETTORE MIFARE DESFIRE EV1/EV2 - RS485 IN POLICARBONATO & BLUETOOTH
K2I	F0101000097	LETTORE MIFARE DESFIRE EV1/EV2 - RS485 IN ACCIAIO INOX & BLUETOOTH

CARATTERISTICHE TECNICHE

- Protocollo RS485 CDVI
- Lettore Bluetooth integrato
- Lettore MIFARE classico e DESFIRE EV2
- OSDP-2 compatibile (Open Supervised Device Protocol)
- Distanza di lettura fino a 10cm
- Segnalazione luminosa e sonora
- LED di stato: blue (stand-by) Rosso (Accesso Negato) Verde (Accesso Consentito)
- Policarbonato K2 in colore nero
- Acciaio Inox K2I
- Montaggio a parete da applicare
- Alimentazione: 12Vdc / 200mA
- Dimensioni K2: 127,5 x 46,9 x 21,5mm
- Dimensioni K2I: 120 x 40 x 20mm
- Frequenza RFID: 13,553 a 13,567 MHz
- Frequenza Bluetooth: 2,402 a 2,480 GHz

KRYPTO
HIGH SECURITY SOLUTION



K2

K2I



KRYPTO K3 - TASTIERA + LETTORE MIFARE DESFIRE EV1/EV2 & BLUETOOTH

Il K3 lettore + tastiera in policarbonato con protocollo RS485 e OSDP completamente trattato per essere installato all'interno o all'esterno. Il materiale e la costruzione lo rendono antivandalo, elegante e affidabile in qualunque ambiente e in qualunque condizione. Si collegano solo alla centrale A22K.

ARTICOLO	RIFERIMENTO	DESCRIZIONE
K3	F0101000095	LETTORE + TASTIERA MIFARE DESFIRE EV1/EV2 CON BLUETOOTH E RS485

CARATTERISTICHE TECNICHE

- Protocollo RS485 CDVI
- Lettore Bluetooth integrato
- Tastiera + Lettore MIFARE classico e DESFIRE EV2
- OSDP-2 compatibile (Open Supervised Device Protocol)
- Distanza di lettura fino a 10cm
- Segnalazione luminosa e sonora
- LED di stato: blue (stand-by) Rosso (Accesso Negato) Verde (Accesso Consentito)
- Policarbonato in colore nero
- Montaggio a parete da applicare
- Alimentazione: 12Vdc / 200mA
- Dimensioni: 120 x 85 x 21,5mm
- Frequenza RFID: 13,553 a 13,567 MHz
- Frequenza Bluetooth: 2,402 a 2,480 GHz

KRYPTO
HIGH SECURITY SOLUTION

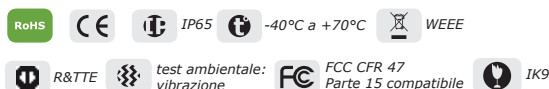

KRYPTO K4 - TASTIERA + LETTORE MIFARE DESFIRE EV1/EV2 & BLUETOOTH

Il K4 lettore + tastiera in policarbonato con protocollo RS485 e OSDP completamente trattato per essere installato all'interno o all'esterno. Il materiale e la costruzione lo rendono antivandalo, elegante e affidabile in qualunque ambiente e in qualunque condizione. Si collegano solo alla centrale A22K.

ARTICOLO	RIFERIMENTO	DESCRIZIONE
K4	F0101000096	TASTIERA + LETTORE MIFARE DESFIRE EV1/EV2 CON BLUETOOTH E RS485 - SLIM

CARATTERISTICHE TECNICHE

- Protocollo RS485 CDVI
- Lettore Bluetooth integrato
- Tastiera + Lettore MIFARE classico e DESFIRE EV2
- OSDP-2 compatibile (Open Supervised Device Protocol)
- Distanza di lettura fino a 10cm
- Segnalazione luminosa e sonora
- LED di stato: blue (stand-by) Rosso (Accesso Negato) Verde (Accesso Consentito)
- Policarbonato in colore nero
- Montaggio a parete da applicare
- Alimentazione: 12Vdc / 200mA
- Dimensioni: 139 x 48 x 25mm
- Frequenza RFID: 13,553 a 13,567 MHz
- Frequenza Bluetooth: 2,402 a 2,480 GHz

KRYPTO
HIGH SECURITY SOLUTION



Tutte le caratteristiche tecniche, immagini, disegni, dimensioni, presenti in questo documento possono essere modificate o sostituite senza nessun preavviso

CDVI PASS ANTENNA TIPO TELEPASS CON TAG ATTIVO

CDVI PASS è un sistema radio dedicato al controllo degli accessi mediante il riconoscimento personale a distanza. E' costituito da un tag attivo di riconoscimento, da un antenna-trigger e da un ricevitore. Trova applicazione in ambito domestico, residenziale ed industriale, sia ad uso personale sia veicolare. Gli utenti o i veicoli dotati di tag quando vengono a trovarsi nei pressi dell'antenna trigger sono identificati dal sistema dopo che il tag, che si trova normalmente in stand-by, viene svegliato dall'antenna stessa. Il numero seriale del tag, che identifica univocamente l'utente, viene trasmesso via radio al ricevitore che invia a sua volta l'informazione ad un qualunque sistema di controllo accessi attraverso una linea dedicata (Wiegand o RS485) oppure attiva un relé.

ARTICOLO	RIFERIMENTO	DESCRIZIONE
AN01RCP	F0103000139	ANTENNA INCLUSIVA DI RX-TX PROTOCOLLO WIEGAND REGOLABILE DA 1 A 10MT
AN02RCP	F0103000138	ANTENNA INCLUSIVA DI RX-TX PROTOCOLLO WIEGAND REGOLABILE DA 0,5 A 6MT
ATCP	F0103000120	TAG ATTIVO CON RICEVITORE A 125KHZ E TRASMETTITORE A 433,92MHZ
MBCP	F0103000122	MEMORIA DI BACK-UP PER CDVI-PASS
CLIPDIGITAGLR	F0103000108	PORTA TAG ADESIVO DA APPLICARE AL PARABREZZA

CARATTERISTICHE TECNICHE

- Output Relè NA/NC
- Protocollo Wiegand a 26-30-44Bit
- Connessione diretta a centrale e moduli ATRIUM e CENTAUR
- AN01RCP Dist. di lettura reg. : da 1,0 a 10,0mt
- AN02RCP Dist. di lettura reg. : da 0,5 a 6,0mt
- Lettura simultanea fino a 20 Tags
- Frequenza: 125KHZ & 433.92 MHz
- Antenna interna e direttiva
- Segnalazione sonora e luminosa
- Funzioni in modalità autonoma con gestione fino a 500 Tags (ATCP)
- Sensibilità: -102dBm
- Alimentazione: 24Vdc



ATCP + CLIPDIGITAGLR
Porta TAG adesivo da applicare al parabrezza

AN01RCP (funzionamento autonomo/online)

- Dimensione (LxWxD): 400 x 325 x 32mm
- Regolazione distanza da 1 a 10mt
- Alimentazione: 24Vdc
- Assorbimento: 36watt

AN02RCP (funzionamento autonomo/online)

- Dimensione (LxWxD): 175 x 130 x 30mm
- Regolazione distanza da 0,5 a 6mt
- Alimentazione: 24Vdc
- Assorbimento: 36watt

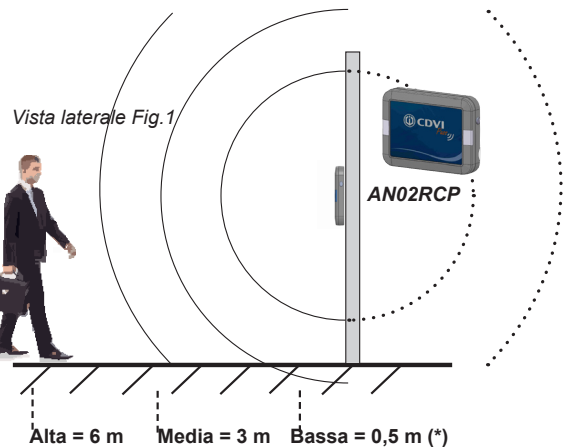

AN01RCP
Antenna passo carraio
distanza da 1 a 10mt



AN02RCP
Antenna pedonale lunga
distanza da 0,5 a 6mt

FUNZIONAMENTO

CDVI PASS si basa su un tag attivo dotato di doppia tecnologia radio: passiva, operante a 125 KHz ed attiva, operante a 433,92 MHz. Il tag attivo quando non si trova all'interno della zona di ricezione del segnale di antenna rimane in stand-by, limitando così il consumo della batteria. Un sensore di movimento lo mette in stand-by anche quando, pur rimanendo all'interno della zona di ricezione, non viene mosso. L'antenna trigger trasmette un segnale codificato a 125 KHz: il segnale porta con sé sia il messaggio di "sveglia" per il tag attivo sia il codice dell'antenna stessa (1 - 99). Il tag, una volta attivo, per tutta la durata della sua permanenza all'interno della zona di ricezione, trasmette un segnale radio contenente il suo numero seriale e il codice dell'antenna che lo ha attivato. Il ricevitore estrae le informazioni le formatta e le invia sul bus wiegand o RS485, oppure attiva 1 o 2 relé, se il numero seriale è stato autorizzato. In questo caso al sistema può essere collegata direttamente l'apertura automatica da controllare (porta d'accesso, cancello, barriera stradale, ecc.).

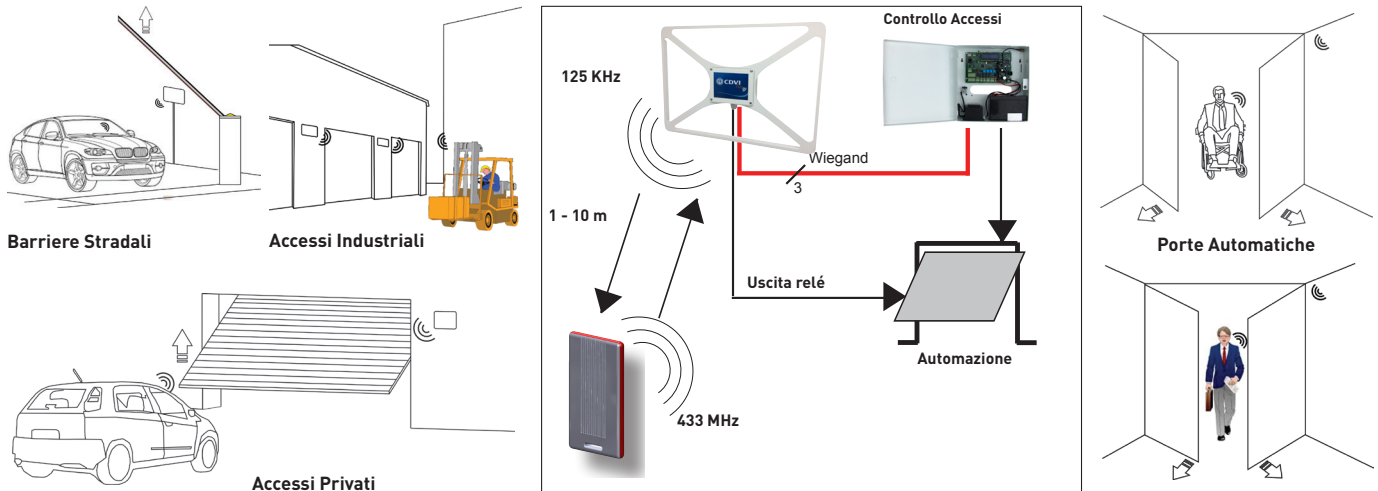

DGLP60WLC LETTORE DI PROSSIMITÀ A 125KHZ DISTANZA FINO A 60CM

Il DGLP60WLC è un lettore in policarbonato completamente resinato per essere installato all'esterno e all'interno, viene collegato alle centrali A22, A22K, CTV900ATR. Ideale per controllo passi carrai, distanza di lettura fino a 60cm.

ARTICOLO	RIFERIMENTO	DESCRIZIONE
DGLP60WLC	F0101000050	LETORE DI PROSSIMITA' A 125KHZ CON PROTOCOLLO WIEGAND

CARATTERISTICHE TECNICHE

- Wiegand 26, 30 o 44 bits
- Connessione diretta su centrali e moduli espansione ATRIUM e CENTAUR
- Installazione da applicare
- Lettore in Policarbonato
- Dimensioni (L x W x D): 400 x 325 x 25mm
- Distanza di lettura: fino 30cm con tag ref. PPC e fino a 60cm con badge ref. CPE
- Elettronica resinata
- Collegamento con cavo 6/10 4 fili
- Alimentazione: 12V ac/dc
- Assorbimento: 100mA



GALEOW - TASTIERA WIEGAND ANTIVANDALO RETRO-ILLUMINATA WATERPROOF

GALEOW è una tastiera retro illuminata in Zamak completamente resinata per installazioni da interno ed esterno. Protocollo di comunicazione wiegand a 26bit per collegamento alle centrali A22, A22K, CTV900ATR.

ARTICOLO	RIFERIMENTO	DESCRIZIONE
GALEOW	F0201000062	TASTIERA RETRO ILLUMINATA ANTIVANDALO CON PROTOCOLLO WIEGAND

CARATTERISTICHE TECNICHE

- Formato Output: Wiegand
- Connessione diretta su centrali e moduli espansione ATRIUM e CENTAUR
- Retro-illuminata
- Materiale: pressofusione alluminio
- Segnalazione acustica e luminosa
- Montaggio da Applicare
- Robusta e compatta
- Viti di fissaggio Torx®
- Completamente resinata
- Dimensioni (L x W x D): 110 x 75 x 15mm
- Numero di caratteri per codice: 4, 5 o 6
- Alimentazione: 12Vdc
- Assorbimento: max. 100mA



SELW2630MF - RICEVITORE CON PROTOLO WIEGAND AD 1 E 4 CANALI

Ricevitore supereterodina con uscita wiegand 26 o wiegand 30 bit. L'architettura wiegand 30 bit consente di inviare in uscita FACILITY CODE e NUMERO SERIALE del trasmettitore e, facendo uso di ulteriori 4 bit, l'informazione del PULSANTE del trasmettitore. Ogni pulsante sul trasmettitore risponde ad un canale, il massimo è di 4 canali.

ARTICOLO	RIFERIMENTO	DESCRIZIONE
SELW2630MF	F0103000067	RADIO RICEVITORE WIEGAND A 433,92 MHZ AD 1 E 4 CANALI
SELWR433	F0103000069	RADIO RICEVITORE WIEGAND A 433,92 MHZ A 1 CANALE
SEA433	F0103000029	ANTENNA DIRETTIVA A 433.92 MHZ CON CAVO LUNGHEZZA 3,5MT

CARATTERISTICHE TECNICHE

SELWR433 (1 Canale)

- Wiegand 26 bit output
- Grado di protezione (IP30)
- Connessione a centrale A22, A22K, CTV900ATR
- Ricevitore radio
- Opzione: antenna direttiva (SEA433)
- 1 canale, Rolling Codes, 433 MHz
- Range fino a 100mt in campo aperto
- Dimensioni (L x W x D): 105 x 45 x 28mm
- Contenitore ABS
- Montaggio da Applicare
- Alimentazione: 12-24Vac/dc

SELW2630MF (4 Canali)

- Wiegand 26 o 30 bit output
- Adatto per installazioni da interno ed esterno (IP55)
- Connessione a centrale A22, A22K, CTV900ATR
- Radio Ricevitore
- 4 canali, Rolling Codes, 433 MHz
- Opzione: antenna direttiva (SEA433)
- Frequenza: 433 MHz
- Range fino a 100m in campo aperto
- Dimensione (L x W x D): 128 x 128 x 57mm
- Montaggio da Applicare
- Codice di Sicurezza: Keeloq® Rolling code
- Modulazione: AM/ASK
- Alimentazione: 12-24Vac/dc



SELW2630MF (4 CANALI)

Tutte le caratteristiche tecniche, immagini, disegni, dimensioni, presenti in questo documento possono essere modificate o sostituite senza nessun preavviso

CDV UHF - LETTORI UHF WIEGAND TIPO DISTANZA DI LETTURA DA 2 A 12MT

CDV UHF è una antenna UHF (865 - 868 MHz) ad alte prestazioni per l'identificazione di veicoli e persone. Si collega ai sistemi Atrium e Centaur attraverso il protocollo wiegand. CDV UHF fornisce accesso sicuro in molti tipi di contesti quali parcheggi, comunità con ingressi in comune, campus e magazzini. I lettori UHF sono semplici da installare e perfettamente adatti ad essere collegati a sistemi di controllo accesso (uscita Wiegand). Particolarmente indicato per l'identificazione veicolare grazie all'antenna molto direttiva. La frequenza di funzionamento può essere nella banda 902-928 MHz (FCC) o 865-868 Mhz (CE). 3 tipi di antenna CDV801AUHF / CDV802AUHF (lunga portata) e CDV812AUHF portata media.

ARTICOLO	RIFERIMENTO	DESCRIZIONE
CDV801AUHF	E8527000001	ANTENNA UHF LETTURA DA 2 A 12MT POLARIZZAZIONE LINEARE CON LED
CDV802AUHF	E8527000002	ANTENNA UHF LETTURA DA 2 A 12MT POLARIZZAZIONE LINEARE CON LED
CDV812AUHF	E8527000003	ANTENNA UHF LETTURA DA 2 A 5MT POLARIZZAZIONE CIRCOLARE CON LED
CP/UHF	E8533000011	TAG FORMATO CARTA DI CREDITO A DOPPIA TECNOLOGIA 125KHZ & UHF

CARATTERISTICHE TECNICHE

- Lettore UHF per tags passivi
- Collegabile a ATRIUM & CENTAUR
- Ideale per parcheggi pubblici & privati
- Programmazione via Software
- Segnale luminoso e sonoro

CDV801AUHF - dim. (L x l x H) : 440 x 440 x 45 mm

CDV802AUHF - dim. (L x l x H) : 330 x 330 x 40 mm

CDV812AUHF - dim. (L x l x H) : 220 x 220 x 50 mm

Alimentatore a 12Vdc incluso



APPLICAZIONI : PARCHEGGIO GARAGE

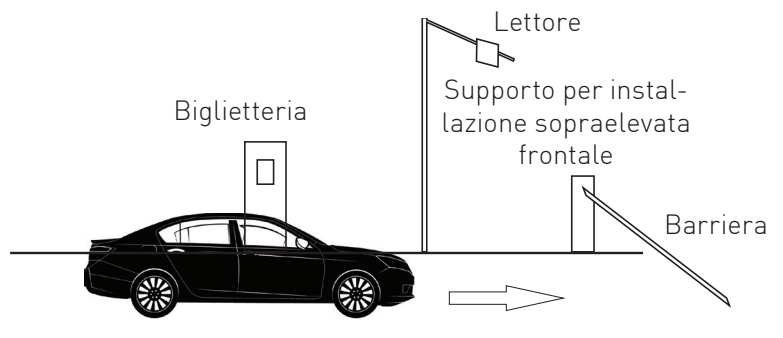
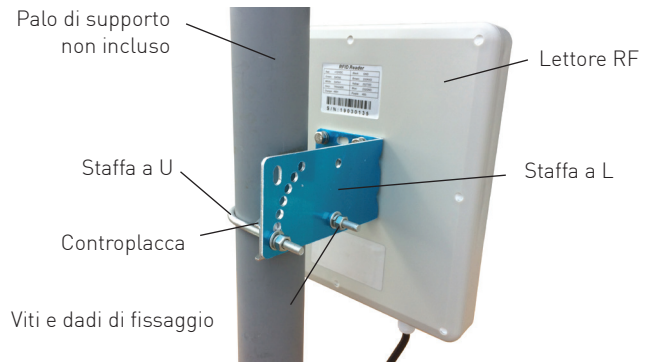
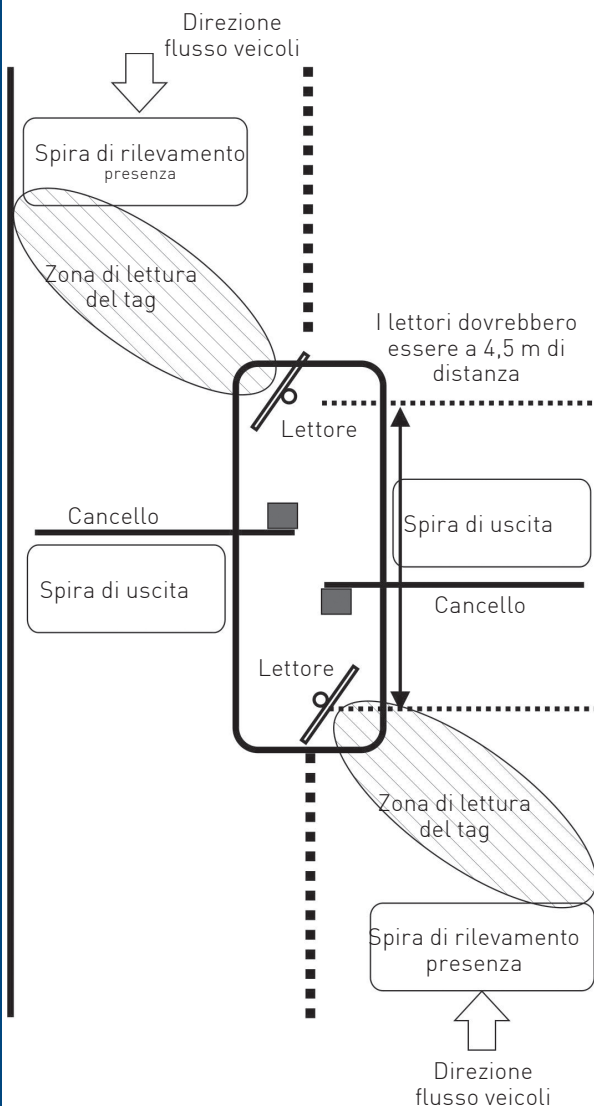

INSTALLAZIONE: ANTENNA FRONTALE SOPRAELEVATA

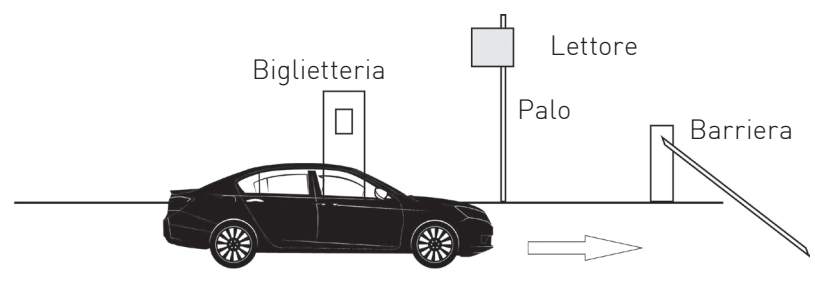

INSTALLAZIONE: ANTENNA LATERALE

STAR1M - LETTORE AUTONOMO MIFARE A 13,56MHZ IN POLICARBONATO

Il lettore STAR1M è in policarbonato completamente resinate può essere installato all'interno o all'esterno. Il materiale e la costruzione lo rendono antivandalo, elegante e affidabile in qualunque ambiente e in qualunque condizione. Può funzionare in modalità autonoma o online con centrale A22 - A22K

ARTICOLO	RIFERIMENTO	DESCRIZIONE
STAR1M	F0101000090	LETTORE AUTONOMO MIFARE GESTIONE FINO A 300 UTENTI E 1 VARCO

CARATTERISTICHE TECNICHE

- Due funzionalità: Stand-Alone o Online
- Lettore inclusivo di centrale autonoma e output wiegand a 26,30, 44bits
- Lettore MIFARE® Classic (13,56MHz) compatibile con A22 - A22K
- Elettronica resinata
- Cavo precablato lunghezza 3Mt
- Gestione fino a 300 utenti
- Segnalazione sonora e luminosa (buzzer & LED)
- Dimensioni (L x W x D): 130 x 41 x 28mm
- Materiale: Policarbonato
- Tecnologia MIFARE Classic (13,56MHz)
- Output: 1 relè 1 RT 6A/250Vac
- Microswitch antitamper pannello frontale
- Tempo di eccitazione relè programmabile
- Memoria permanente E2PROM
- Alimentazione: 12 Vdc
- Assorbimento: 200mA
- Fornito con tag METAL



METAL

Alimentatori Consigliati

ADC335 PSMB123



DGM1D - LETTORE AUTONOMO MIFARE 13,56MHZ GESTIONE DI 1 VARCO

Lettore autonomo in policarbonato per il controllo e la gestione di 1 varco, completamente resinato per applicazioni da interno ed esterno

ARTICOLO	RIFERIMENTO	DESCRIZIONE
DGM1D	F0108000024	LETTORE AUTONOMO MIFARE GESTIONE FINO A 200 UTENTI E 1 VARCO

CARATTERISTICHE TECNICHE

- Lettore autonomo MIFARE®
- Gestione fino a 1 varco, 200 utenti
- Segnalazione sonora e luminosa
- Centralina elettronica resinata
- Lettore formato fungo
- Dimensioni centralina (L x W x D): 78 x 57 x 23mm
- Dimensioni Lettore Incasso (Ø X H): 44 x 31mm
- Memorizzazione codice su E2PROM max 200 utenti
- Alimentazione: 12 Vdc
- Assorbimento: max. 300mA



Alimentatori Consigliati

ADC335 PSMB123



DGPROX - TASTIERA + LETTORE AUTONOMO A 125KHZ GESTIONE DI 1 VARCO

Lettore + tastiera autonomo in policarbonato per il controllo e la gestione di 1 varco, completamente resinato per applicazioni da interno ed esterno

ARTICOLO	RIFERIMENTO	DESCRIZIONE
DGPROX	F0101000023	LETTORE + TASTIERA AUTONOMO A 125KHZ GESTIONE 500 UTENTI E 1 VARCO

CARATTERISTICHE TECNICHE

- Lettore di prossimità a 125KHZ controllo 1 varco
- 500 badges + 500 codici PIN
- Elettronica di gestione inclusa
- Microswitch Anti-tamper
- 3 Modalità operative: Badge + PIN (doppia sicurezza), solo Badge, solo PIN
- Segnalazione acustica e luminosa (buzzer & LED)
- Dimensioni (L x W x D): 145 x 80 x 25mm
- Materiale: DGPROX = policarbonato
- Tastiera a 12 tasti + lettore di prossimità
- Output: 2 relè NA/NC contatti 3A/125Vac 1 per comando serratura, 1 per allarme
- Programmazione tempo di eccitazione relè :(1 to 99 secondi)
- Opzioni: 1 lettore ausiliario di prossimità distanza max 50m
- 1 input contatto stato porta (aperto o chiuso)
- Alimentazione: 12Vac/dc
- Assorbimento: 250mA

Alimentatori Consigliati

ADC335 PSMB123

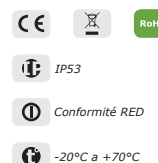

SOLAR2R TASTIERA + LETTORE AUTONOMO A 125KHZ GESTIONE 2 VARCHI

La tastiera + lettore SOLAR2R è in policarbonato completamente resinato per essere installato all'interno o esterno. Funzionamento in modalità stand-alone per la gestione fino a 2 varchi. Il materiale e la costruzione lo rendono antivandalo, elegante e affidabile in qualunque ambiente e in qualunque condizione.

ARTICOLO	RIFERIMENTO	DESCRIZIONE
SOLAR2R	F0101000091	TASTIERA + LETTORE DI PROSSIMITA' A 125KHZ INCLUSIVA DI CENTRALINA
TMSOLAR2R	F0101000093	TASTIERA + LETTORE DI PROSSIMITA' A 125KHZ SENZA CENTRALINA

CARATTERISTICHE TECNICHE

- Centrale autonoma a doppia tecnologia
- Gestione 500 utenti
- 2 relè (per gestione fino a 2 porte)
- segnalazione luminosa
- Tastiera a infrarosso
- Micro antitamper
- Lettore di prossimità a 125Khz
- Protocollo MARIN
- 2 input, 1 per pulsante e 1 per contatto stato porta
- 2 relè di comando apertura 1 RT 6A/250 V~
- 1 relè di allarme 1 RT 6A/250 V~
- Codice master a 5 cifre programmabile
- dimensioni (L x l x P) : 130 x 90 x 35 mm
- alimentazione : 12 Vdc
- assorbimento* :
 - SOLAR2R: 260mA
 - SOLAR2R + TMSOLAR2R: 500mA

NB:TMSOLAR2R secondo lettore da collegare in parallelo al primo

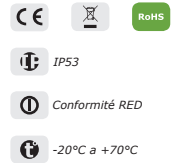

Alimentatori Consigliati



Centralina di Sicurezza

BIOSYS1 - BIOMETRICO INTERFACCIA WIEGAND PER ATRIUM & CENTAUR

Il BIOSYS1 è un lettore biometrico ad alta contenuto tecnologico, in grado di processare e verificare in massima sicurezza il template (impronta) di ogni singolo utente. Può funzionare in modalità autonoma o connesso a centrale A22, A22K, CTV900ATR con protocollo wiegand.

ARTICOLO	RIFERIMENTO	DESCRIZIONE
BIOSYS1	F0106000019	LETORE BIOMETRICO AUTONOMO CON CENTRALINA E 1 CONFEZIONE DI USERBIO
TMBIOSYS	F0106000018	LETORE BIOMETRICO SENZA CENTRALINA DA COLLEGARE A CENTRALINA
CBIOSYS1	F0106000027	CENTRALINA ELETTRONICA PER LETT.ORE BIOMETRICO BIOSYS1
USERBIO	F0106000026	BADGE UTENTE PER ASSOCIAZIONE IMPRONTA (CONFEZIONE DA 10 BADGE)
MASTERBIO	F0106000027	BADGE MASTER PER BIOSYS1
ADC335	F0305000004	ALIMENTATORE SWITCHING STABILIZZATO A 12VDC/3,5A
PSMB123	F0305000015	ALIMENTATORE A 12VDC/3,0A INCLUSIVO DI BATTERIA TAMPONE 12VDC/7AH

CARATTERISTICHE TECNICHE

- Wiegand 26, 30 o 44 bits
- Lettore Biometrico Autonomo
- Tipologia di lettura posizionamento dito
- Auto riconoscimento impronta
- Risoluzione 500 dpi (Standard FBI)
- Tamper Accelometer
- Segnalazione acustica e luminosa
- Comunicazione in rete criptata
- Unità di controllo
- 1 relè per comando elettroserratura
- 1 relè per comando allarme
- Open collector outputs (Clock, Data 0 e Data 1)
- Alimentazione: 12V dc/460mA (1 lettore)
- Alimentazione: 12V dc/640mA (2 lettore)

Caratteristiche tecniche BIOSYS

- Dimensioni (L x W x D): 163 x 82 x 26mm
- Memorizzazione fino a 500 impronte
- Inclusivo di 1 Badge Masterbio
- Inclusivo di 10 Badge Userbio

Caratteristiche tecniche Unità di Controllo

- Dimensioni (L x W x P) : 147 x 124 x 56 mm
- RS485 bus

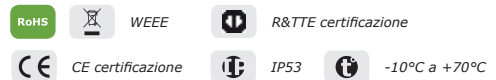

Bergdata Biometrics

BLU STAND-BY **VERDE** ACCESSO VALIDO **ROSSO** ACCESSO RIFIUTATO

Alimentatori Consigliati



ADC335 Alimentatore consigliato 12V



Possibilità di connessione di un secondo lettore "TMBIOSYS"

Tutte le caratteristiche tecniche, immagini, disegni, dimensioni, presenti in questo documento possono essere modificate o sostituite senza nessun preavviso

CARD & TAG A 125KHZ - MIFARE - DESFIRE - UHF PER SISTEMI DI CONTROLLO ACCESSI



ARTICOLO	RIFERIMENTO	DESCRIZIONE
CP	F0104000001	BADGE FORMATO CARTA DI CREDITO A 125KHZ DIM. 85 X 54 X 0,8MM SOLO LETTURA
CPBV	B0104000001	BADGE FORMATO CARTA DI CREDITO A 125KHZ & 13,56MHZ DIM. 85 X 54 X 0,8MM SOLO LETTURA
CPE	F0104000002	BADGE FORMATO CARTA DI CREDITO A 125KHZ DIM. 85 X 54 X 1,8MM SOLO LETTURA
CP2	F0104000008	BADGE FORMATO CARTA DI CREDITO A 125KHZ + BANDA MAGNETICA DIM. 85 X 54 X 0,8MM SOLO LETTURA
CPL	B0104000003	BADGE FORMATO CARTA DI CREDITO A 125KHZ DIM. 85 X 54 X 0,8MM LETTURA/SCRITTURA
CPUHF	B0104000004	BADGE FORMATO CARTA DI CREDITO A 125KHZ + UHF DIM. 85 X 54 X 0,8MM SOLO LETTURA
CP2UHF	B0104000005	BADGE FORMATO CARTA DI CREDITO A 125KHZ + UHF + BANDA MAGNETICA DIM. 85 X 54 X 0,8MM SOLO LETTURA
UHF ADESIVO	B0104000019	TAG UHF ADESIVO DA APPLICARE AL PARABREZZA AUTO PER LA LETTORE CDV801/802/812 AUHF
CPSTICKER-A	B0104000006	TAG CIRCOLARE ANTENNA TIPO AVVOLGIMENTO DIAMETRO 25MM A 125KHZ SOLO LETTURA
CPSTICKER-B	B0104000011	TAG CIRCOLARE ADESIVO IN PVC COLORE BIANCO DIAMETRO 25MM A 125KHZ SOLO LETTURA
BV	F0108000006	BADGE FORMATO CARTA DI CREDITO MIFARE 13,56MHZ DIM. 85 X 54 X 0,8MM
BVEV1	B0104000013	BADGE FORMATO CARTA DI CREDITO MIFARE 13,56MHZ DESFIRE EV1 MEMORIA 8K DIM. 85 X 54 X 0,8MM
BVEV2	B0104000014	BADGE FORMATO CARTA DI CREDITO MIFARE 13,56MHZ DESFIRE EV2 MEMORIA 8K DIM. 85 X 54 X 0,8MM
BVUHF	B0104000016	BADGE FORMATO CARTA DI CREDITO A 13,56MHZ MIFARE + UHF DIM. 85 X 54 X 0,8MM
BVSTICKER	B0108000017	TAG CIRCOLARE ADESIVO IN PVC COLORE BIANCO DIAMETRO 25MM A 13,56MHZ MIFARE
KTAG	F0104000059	TAG FORMATO PORTACHIAVE RETTANGOLARE IN PVC A 125KHZ SOLO LETTURA
BP	F0104000003	TAG FORMATO PORTACHIAVE IN PELLE COLORE NERO A 125KHZ SOLO LETTURA
METAL1	F0104000041	TAG FORMATO PORTACHIAVE IN POLICARBONATO E GHIERA IN METALLO COLORE NERO A 125KHZ SOLO LETTURA
METAL	F0108000033	TAG FORMATO PORTACHIAVE IN POLICARBONATO E GHIERA IN METALLO COLORE BLUE A 13,56MHZ MIFARE
METALD	F0108000044	TAG FORMATO PORTACHIAVE IN POLICARBONATO E GHIERA IN METALLO COLORE GRIGIO A 13,56MHZ DESFIRE EV2-4K
PMN	B0104000015	TAG FORMATO PORTACHIAVE IN PLASTICA COLORE NERO A 13,56MHZ MIFARE
PPB	B0104000007	TAG FORMATO PORTACHIAVE IN PLASTICA COLORE BLUE A 125KHZ SOLO LETTURA
PPG	B0104000008	TAG FORMATO PORTACHIAVE IN PLASTICA COLORE GRIGIO A 125KHZ SOLO LETTURA
PPC/LE	B0104000009	TAG FORMATO PORTACHIAVE IN PLASTICA A 125KHZ LETTURA E SCRITTURA
BSMN	B0104000018	BRACCIALETTO IN SILICONE DIAMETRO 74MM A 13,56MHZ MIFARE COLORE NERO
BSPB	B0104000012	BRACCIALETTO IN SILICONE DIAMETRO 74MM A 125KHZ COLORE BLUE SOLO LETTURA

** PER EVENTUALI RICHIESTE SPECIALI DI TAG O BADGE NON PRESENTI IN QUESTO CATALOGO NON ESITATE A CONTATTARCI

Tutte le caratteristiche tecniche, immagini, disegni, dimensioni, presenti in questo documento possono essere modificate o sostituite senza nessun preavviso

DIGICODE - VASTA GAMMA DI SOLUZIONI PER I VOSTRI ACCESSI

DIGICODE è un marchio CDVI Group registrato a livello internazionale. Esso racchiude tutta la famiglia di tastiere antivandalo per il controllo accessi realizzate in acciaio inox, zamak, alluminio e policarbonato. Tutte le tastiere CDVI si distinguono grazie alla loro forma e alla loro struttura affidabile e resistente a qualunque tipo di atto vandalico e ambiente. Possono essere installate sia all'interno che all'esterno sono resistenti a qualunque agente atmosferico.

GALEO-BT - TASTIERA IN ZAMAK ANTIVANDALO BLUETOOTH

ARTICOLO	RIFERIMENTO	DESCRIZIONE
GALEO-BT	F0201000047	TASTIERA IN ZAMAK RETRO ILLUMINATA INCLUSIVA DI BOXCODE
TMGALEO	F0702000089	TASTIERA IN ZAMAK RETRO ILLUMINATA SENZA BOXCODE
BOXCODE	F0701000169	CENTRALINA PER TMGALEO E TMKIN (BOXCODE PARTE DI RICAMBIO)
ADC335	F0305000004	ALIMENTATORE SWITCHING STABILIZZATO A 12VDC/3,5A
PSMB123	F0305000015	ALIMENTATORE A 12VDC/3,0A INCLUSIVO DI BATTERIA TAMPONE 12VDC/7AH

CARATTERISTICHE TECNICHE	
Retro-Illuminata in Zamak	SI
Codici utenti	100
Segnalazione luminosa e sonora	SI
Gestione porte	3
Dimensioni (mm)	110 x 75 x 15
Alimentazione AC	12 a 24Vac
Alimentazione DC	12 a 48Vdc
Assorbimento	60 a 200mA
Elettronica BOXCODE a 3 relè	Separata











147 x 124 x 56 mm
BOXCODE incluso
nella confezione



Alimentatori Consigliati



ADC335 PSMB123





 -25°C à +70°C
 
 IP64 (Tastiera)
 
 WEEE
 
 Test ambientale salino

KCIN-BT - TASTIERA IN ACCIAIO INOX ANTIVANDALO BLUETOOTH

ARTICOLO	RIFERIMENTO	DESCRIZIONE
KCIN-BT	F0201000053	TASTIERA IN ACCIAIO INOX RETRO ILLUMINATA INCLUSIVA DI BOXCODE
TMKIN	F0702000111	TASTIERA IN ACCIAIO INOX RETRO ILLUMINATA SENZA BOXCODE
BOXCODE	F0701000169	CENTRALINA PER TMGALEO E TMKIN (BOXCODE PARTE DI RICAMBIO)

CARATTERISTICHE TECNICHE	
Retro-Illuminata in acciaio inox	SI
Codici utenti	100
Segnalazione luminosa e sonora	SI
Gestione porte	3
Dimensioni (mm)	110 x 85 x 14
Alimentazione AC	12 a 24Vac
Alimentazione DC	12 a 48Vdc
Assorbimento	60 a 200mA
Elettronica BOXCODE a 3 relè	Separata











147 x 124 x 56 mm
BOXCODE incluso
nella confezione



Alimentatori Consigliati



ADC335 PSMB123





 -25°C à +70°C
 
 IP64 (Tastiera)
 
 WEEE
 
 Test ambientale salino

PROFIL100EC - TASTIERA IN ACCIAIO INOX ANTIVANDALO

ARTICOLO	RIFERIMENTO	DESCRIZIONE
PROFIL100EC	F0201000061	TASTIERA IN ACCIAIO INOX RETRO ILLUMINATA INCLUSIVA DI CENTRALINA

CARATTERISTICHE TECNICHE	
Retro-Illuminata in acciaio inox	SI
Codici utenti	100
Segnalazione luminosa e sonora	SI
Gestione porte	3
Dimensioni (mm)	165 x 43 x 27
Alimentazione AC	12 a 24Vac
Alimentazione DC	12 a 48Vdc
Assorbimento	30 a 100mA
CENTRALINA elettronica a 2 relè	Separata



147 x 124 x 56 mm

CENTRALINA
inclusa
nella confezione



Alimentatori Consigliati



ADC335 PSMB123

Tutte le caratteristiche tecniche, immagini, disegni, dimensioni, presenti in questo documento possono essere modificate o sostituite senza nessun preavviso

PROFIL100EINT - TASTIERA IN ACCIAIO INOX ANTIVANDALO

ARTICOLO	RIFERIMENTO	DESCRIZIONE
PROFIL100EINT	F0201000060	TASTIERA IN ACCIAIO INOX RETRO ILLUMINATA ELETTRONICA A 2 RELE' INTEGRATA

CARATTERISTICHE TECNICHE	
Retro-Illuminata in acciaio inox	SI
Codici utenti	100
Segnalazione luminosa e sonora	SI
Gestione 1 Varco e 1 Antifurto	2 relè
Dimensioni (mm)	165 x 43 x 27
Alimentazione AC	12 a 24Vac
Alimentazione DC	12 a 48Vdc
Assorbimento	25 a 80mA
CENTRALINA elettronica a 2 relè	Integrata



Alimentatori Consigliati



ADC335 PSMB123

Test Vibrazioni
 -25°C à +70°C
 IP64 (Tastiera)
 WEEE
 Test ambientale salino



DGA - TASTIERA IN ALLUMINIO ANTIVANDALO

ARTICOLO	RIFERIMENTO	DESCRIZIONE
DGA	F0201000063	TASTIERA IN ALLUMINIO RETRO ILLUMINATA ELETTRONICA A 2 RELE' INTEGRATA

CARATTERISTICHE TECNICHE	
Retro-Illuminata in alluminio	SI
Codici utenti	100
Segnalazione luminosa e sonora	SI
Gestione porte	2 relè
Dimensioni (mm)	120 x 98 x 25
Alimentazione AC	12 a 24Vac
Alimentazione DC	12 a 48Vdc
Assorbimento	25 a 80mA
CENTRALINA elettronica 2 relè	Integrata



Alimentatori Consigliati



ADC335 PSMB123

Test Vibrazioni
 -25°C à +70°C
 IP64 (Tastiera)
 WEEE
 Test ambientale salino



KCIENSPB - TASTIERA IN ACCIAIO INOX ANTIVANDALO

ARTICOLO	RIFERIMENTO	DESCRIZIONE
KCIENSPB	F0201000058	TASTIERA IN ACCIAIO INOX RETRO ILLUMINATA ELETTRONICA A 2 RELE' INTEGRATA

CARATTERISTICHE TECNICHE	
Retro-Illuminata in acciaio inox	SI
Codici utenti	100
Segnalazione luminosa e sonora	SI
Gestione porte	2 relè
Dimensioni (mm)	140 x 85 x 20
Alimentazione AC	12 a 24Vac
Alimentazione DC	12 a 48Vdc
Assorbimento	40 a 100mA
CENTRALINA elettronica 2 relè	Integrata



Alimentatori Consigliati



ADC335 PSMB123

Test Vibrazioni
 -25°C à +70°C
 IP64 (Tastiera)
 WEEE
 Test ambientale salino



KCIEN - TASTIERA + PULSANTE DI CHIAMATA IN ACCIAIO INOX ANTIVANDALO

ARTICOLO	RIFERIMENTO	DESCRIZIONE
KCIEN	F0201000056	TASTIERA IN ACCIAIO INOX RETRO ILLUMINATA ELETTRONICA A 2 RELE' INTEGRATA











CARATTERISTICHE TECNICHE	
Retro-Illuminata in acciaio inox	SI
Codici utenti	100
Segnalazione luminosa e sonora	SI
Gestione porte	2
Dimensioni (mm)	110 x 75 x 15
Alimentazione AC	12 a 24Vac
Alimentazione DC	12 a 48Vdc
Assorbimento	60 a 200mA
CENTRALINA elettronica 2 relè	Integrata



Alimentatori Consigliati



DI100E - TASTIERA IN ACCIAIO INOX ANTIVANDALO DA INCASSO

ARTICOLO	RIFERIMENTO	DESCRIZIONE
DI100E	F0202000018	TASTIERA IN ALLUMINIO RETRO ILLUMINATA ELETTRONICA A 2 RELE' INTEGRATA
CIDI	F0207000104	CUSTODIA PER MONTAGGIO DA APPLIVARE IN ACCIAIO INOX PER DI100E











CARATTERISTICHE TECNICHE	
Retro-Illuminata in alluminio	SI
Codici utenti	100
Segnalazione luminosa e sonora	SI
Gestione porte	2 relè
Dimensioni (mm)	260 x 110 x 45
Alimentazione AC	12 a 24Vac
Alimentazione DC	12 a 48Vdc
Assorbimento	10 a 80mA
CENTRALINA elettronica 2 relè	Integrata



Alimentatori Consigliati



DG1 - TASTIERA IN POLICARBONATO ANTIVANDALO

ARTICOLO	RIFERIMENTO	DESCRIZIONE
DG1	F0204000010	TASTIERA IN POLICARBONATO ELETTRONICA A 2 RELE' INTEGRATA











CARATTERISTICHE TECNICHE	
Retro-Illuminata in policarbonato	SI
Codici utenti	500
Segnalazione luminosa e sonora	SI
Gestione porte	2 relè
Dimensioni (mm)	137 x 86 x 28
Alimentazione AC	12 Vac
Alimentazione DC	12 Vdc
Assorbimento	120mA
CENTRALINA elettronica 2 relè	Integrata



Alimentatori Consigliati



CAASE - TASTIERA IN ACCIAIO INOX ANTIVANDALO DA INCASSO

ARTICOLO	RIFERIMENTO	DESCRIZIONE
CAASE	F020100052	TASTIERA IN ACCIAIO INOX RETRO ILLUMINATA ELETTRONICA A 3 RELE' INTEGRATA
CI3E	F020700013	CUSTODIA PER MONTAGGIO DA APPLIVARE IN ACCIAIO INOX PER CAASE

CARATTERISTICHE TECNICHE	
Retro-Illuminata in acciaio inox	SI
Codici utenti	100
Segnalazione luminosa e sonora	SI
Gestione porte	3 relè
Dimensioni tastiera (mm)	120 x 95 x 2
Dimensioni custodia CI3E (mm)	125 x 100 x 65
Alimentazione AC	12 a 24Vac
Alimentazione DC	12 a 48Vdc
Assorbimento	50 a 140mA
CENTRALINA elettronica a 2 relè	Integrata



Alimentatori Consigliati



ADC335 PSMB123



RoHS CE IK10 Test Vibrazioni -25°C à +70°C IP64 (Tastiera) WEEE Test ambientale salino

CBB - TASTIERA IN ACCIAIO INOX ANTIVANDALO CON TASTI BRAILLE

ARTICOLO	RIFERIMENTO	DESCRIZIONE
CBB	F020100012	TASTIERA IN ACCIAIO INOX CON TASTI BRAILLE ELETTRONICA A 3 RELE' INTEGRATA

CARATTERISTICHE TECNICHE	
Retro-Illuminata in acciaio inox	SI
Codici utenti	100
Segnalazione luminosa e sonora	SI
Gestione porte	3 relè
Dimensioni (mm)	125 x 100 x 65
Alimentazione AC	12 a 24Vac
Alimentazione DC	12 a 48Vdc
Assorbimento	140mA
CENTRALINA elettronica 2 relè	Integrata



Alimentatori Consigliati



ADC335 PSMB123



RoHS CE IK10 Test Vibrazioni -25°C à +70°C IP64 (Tastiera) WEEE Test ambientale salino

GALEOR - TASTIERA IN ZAMAK ANTIVANDALO VIA RADIO

ARTICOLO	RIFERIMENTO	DESCRIZIONE
GALEOR	F100200029	TASTIERA RADIO IN ZAMAK RETRO ILLUMINATA GESTIONE FINO A 22 CODICI
SEL2641R433NN	F100100014	RICEVITORE NANO A 1 RELE' 12/24VDC & 12/24VAC PER GALEOR

CARATTERISTICHE TECNICHE	
Retro-Illuminata in ZAMAK	SI
Segnalazione luminosa e sonora	SI
Memoria	22 codici utenti + 1 master
Modulazione	AM/ASK
Batteria	LS14500 - 3,6V litio
Canali	A - B
Dimensioni (mm)	112 x 77 x 27
Frequenza	433,92 MHZ
Codici utente	4 o 5 cifre
Portata (in spazio libero)	150 - 300mt
Ricevitore radio a 1 canale	SEL2641R433NN



Ricevitore Radio SEL2641R433NN



RoHS CE IK10 Test Vibrazioni -25°C à +70°C IP64 (Tastiera) WEEE Test ambientale salino

Tutte le caratteristiche tecniche, immagini, disegni, dimensioni, presenti in questo documento possono essere modificate o sostituite senza nessun preavviso



Bluetooth®



DIMENSIONI

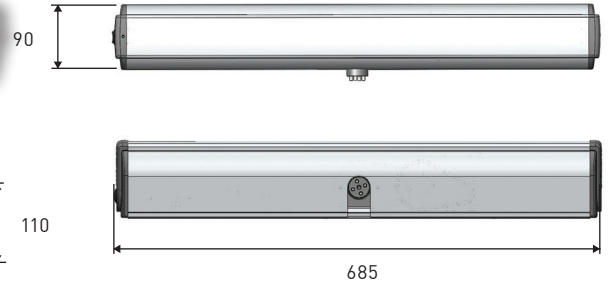

DIGIWAY-SR - APRIORTA MOTORIZZATO CON RITORNO A MOLLA

Digiway-SR modello DWSR102xCD è un operatore da interno (IP40) per porte a battente con scheda di controllo elettronica e ricevitore radio integrato. L'apertura è manuale o elettromeccanica e la chiusura è a molla servoassistita. Questo Apriporta è adatto a porte a battente con larghezza max 1,5 m e peso max 200 Kg. Alla max velocità il sistema può aprire la porta in 3 sec. (90°) in funzione delle dimensioni ed del peso dell'anta.

ARTICOLO	RIFERIMENTO	DESCRIZIONE
DWSR102SCD	F0543000163	OPERATORE CON RITORNO A MOLLA C/BRACCIO SCORREVOLE
DWSR102ACD	F0543000164	OPERATORE CON RITORNO A MOLLA C/BRACCIO ARTICOLATO
DWSR102UCD	F0543000165	OPERATORE CON RITORNO A MOLLA C/BRACCIO UNIVERSALE
DWSR102SBT	F0543000184	OPERATORE CON RITORNO A MOLLA C/BRACCIO SCORREVOLE E MODULO BLUETOOTH
DWSR102ABT	F0543000183	OPERATORE CON RITORNO A MOLLA C/BRACCIO ARTICOLATO E MODULO BLUETOOTH
DWSR102UBT	F0543000185	OPERATORE CON RITORNO A MOLLA C/BRACCIO UNIVERSALE E MODULO BLUETOOTH

CARATTERISTICHE TECNICHE	DWSR102xCD
Alimentazione	230 Vac - 50 Hz
Coppia motore	20 Nm
Max potenza	100 W
Classe di funzionamento	5 (heavy duty)
Dimensioni d'ingombro	685 x 90 x 110 mm
Peso	10,5 Kg
Temperatura di funzionamento	-10°C ÷ +55°C
IP	IP40
Tempo di apertura/chiusura	3 ÷ 15 sec.
Tempo di pausa	3 ÷ 90 sec.
Potenza a dispositivi ausiliari	12 Vdc - 500 mA
Potenza per elettroserratura	12 Vdc - 1A / 24 Vdc - 500 mA
Relè elettroserratura	(C-NO-NC) 10A / 12V
Relè porta aperta	(C-NO) - 24 VA
Durata elettroserratura	Regolabile [0,1 ÷ 5 min]
Protocollo di sicurezza trasmettitori	Keeloq® Hopping Code
Memoria Ricevitore integrato	50 trasmettitori
Frequenza Ricevitore integrato	433,92 MHz ASK / -107 dBm

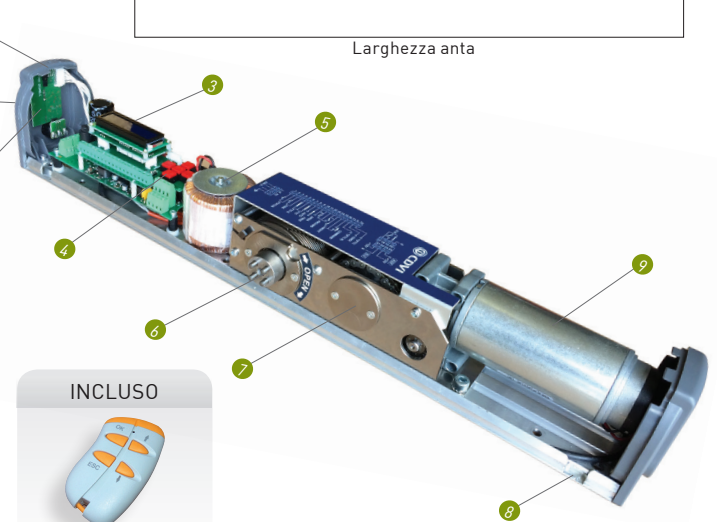
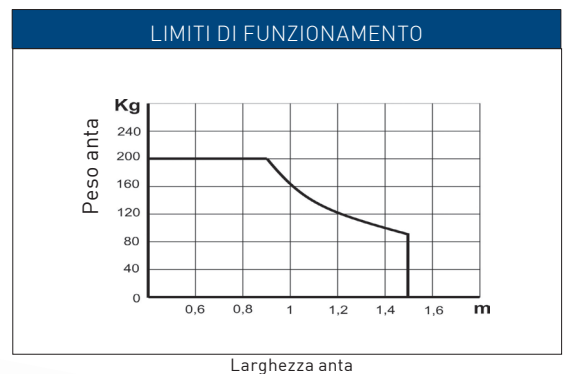

INCLUSO
S2TR2641E4
Trasmettitore radio a 4 canali
c/supporto murale

- 1 - Selettore di funzionamento
- 2 - LED di stato
- 3 - Display LCD
- 4 - Tastiera a 5 pulsanti
- 5 - Trasformatore toroidale
- 6 - Albero motore di uscita
- 7 - Blocco meccanico con molla
- 8 - Finestrella per l'apertura
- 9 - Motore DC con encoder
- 10 - Scheda radio



ADATTO A PERSONE
A MOBILITÀ RIDOTTA

DIMENSIONI

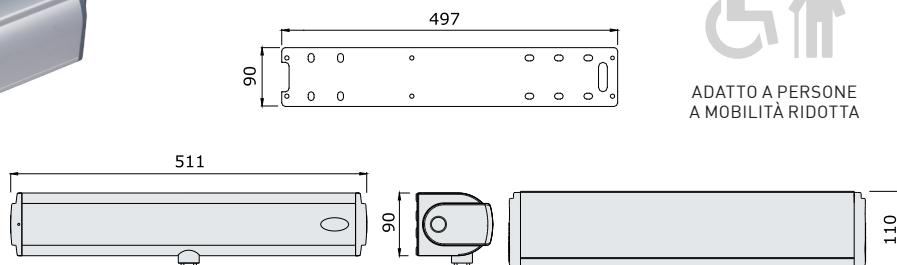

DIGIWAY-PLUS - APRIPORTA MOTORIZZATO IN APERTURA E CHIUSURA

Digiway Plus modello DWPS102xCD è un operatore per porte a battente da interno (IP40) con elettronica di controllo e ricevitore radio integrato. La funzionalità è elettromeccanica con una batteria di backup che garantisce 16 ore di funzionamento in assenza di rete (270 cicli max). Il sistema è adatto a porte di peso max 120 Kg e 1,2 m di larghezza. Inoltre, alla massima velocità la porta può aprirsi e chiudersi in 3 sec. (90°), in funzione delle dimensioni e dal peso dell'anta.

ARTICOLO	RIFERIMENTO	DESCRIZIONE
DWPS102SCD	F0543000093	OPERATORE PER PORTE A BATTENTE C/BRACCIO SCORREVOLE
DWPS102ACD	F0543000094	OPERATORE PER PORTE A BATTENTE C/BRACCIO ARTICOLATO
DWPS102UCD	F0543000095	OPERATORE PER PORTE A BATTENTE C/BRACCIO UNIVERSALE
DWPS102SBT	F0543000181	OPERATORE PER PORTE A BATTENTE C/BRACCIO SCORREVOLE E MODULO BLUETOOTH
DWPS102ABT	F0543000180	OPERATORE PER PORTE A BATTENTE C/BRACCIO ARTICOLATO E MODULO BLUETOOTH
DWPS102UBT	F0543000182	OPERATORE PER PORTE A BATTENTE C/BRACCIO UNIVERSALE E MODULO BLUETOOTH

CARATTERISTICHE TECNICHE	DWPS102xCD
Alimentazione	230 Vac - 50 Hz
Coppia motore	15 Nm
Max potenza	50 W
Classe di funzionamento	5 (heavy duty)
Dimensioni d'ingombro	511 x 90 x 110 mm
Batteria di backup	12 Vdc - 1,3Ah
Peso operatore	5 Kg
Temperatura di funzionamento	-10°C ÷ +55°C
IP	IP40
Tempo di apertura/chiusura	3 ÷ 15 sec.
Tempo di pausa	3 ÷ 90 sec.
Potenza a dispositivi ausiliari	12 Vdc - 500 mA
Potenza per elettroserratura	12 Vdc - 1A
Cicli di funzionamento in power off	270 cicli / 16 ore
Relè elettroserratura	[C-NO-NC] 10A / 12V
Relè porta aperta	[C-NO] - 24 VA
Tempo elettroserratura	Regolabile [0,1 ÷ 5 min]
Protocollo di sicurezza trasmettitori	Keeloq® Hopping Code
Memoria Ricevitore integrato	50 trasmettitori

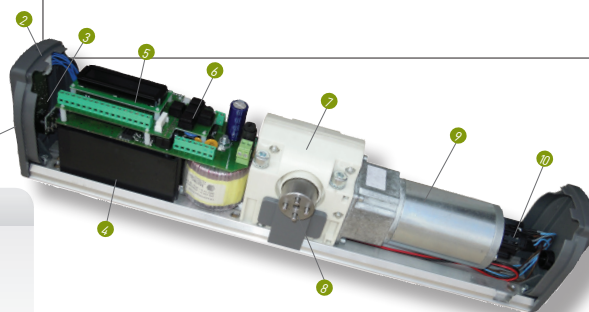
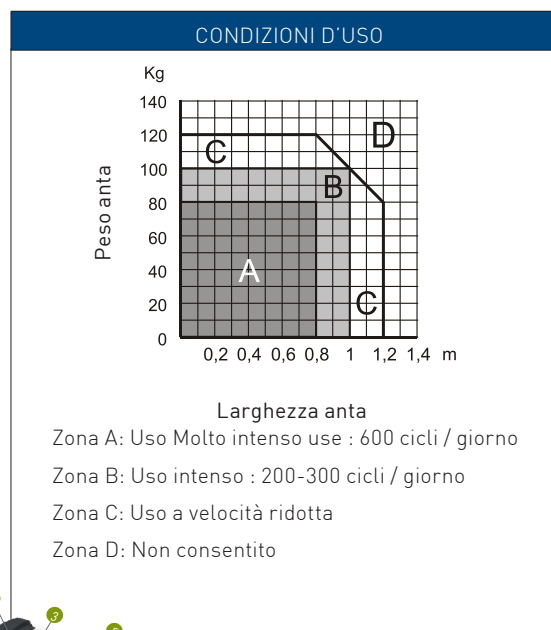

INCLUSO



S2TR2641E4 Trasmettitore radio a 4 canali
c/supporto murale

- | | |
|--------------------------------|----------------------------|
| 1 - Selettore di funzionamento | 6 - Tastierino di gestione |
| 2 - Led di stato | 7 - Scatola ingranaggi |
| 3 - Ricevitore radio integrato | 8 - Albero motore d'uscita |
| 4 - Batteria di backup | 9 - Motoriduttore |
| 5 - Display Retro illuminato | 10 - Encoder |

Tutte le caratteristiche tecniche, immagini, disegni, dimensioni, presenti in questo documento possono essere modificate o sostituite senza nessun preavviso



DIGIWAY DWCP - PANNELLO DI CONTROLLO REMOTO VIA RADIO

La Centrale Digiway DWCP può essere collegata all'automazione per porte a battente CDVI Digiway (Digiway Plus e Digiway-SR). Questo sostituisce l'interruttore laterale esterno dell'unità che comanda la modalità di funzionamento della porta automatica. Il pannello DWCP permette di impostare la modalità di funzionamento come: automatico, porta libera, porta aperta e può impostare il funzionamento giorno/notte, escluso il radar esterno (quando utilizzato).

ARTICOLO	RIFERIMENTO	DESCRIZIONE
DWCP-W	F0543000212	PANNELLO DI CONTROLLO PER DIGIWAY PLUS & SR COLORE BIANCO
DWCP-B	F0543000213	PANNELLO DI CONTROLLO PER DIGIWAY PLUS & SR COLORE NERO

CARATTERISTICHE TECNICHE

Alimentazione	12 Vdc
Assorbimento	1,5 mA
Output	Open -collector
Dimensioni (mm)	105 x 70 x 23,5
Contenitore	IP55
Compatibile con DIGIWAY	DWP, DSR



Certification CE



WEEE & RoHS

DWSE - DWPCS - PROLUNGA ALBERO MOTORE E CAVO DI SINCRONIZZAZIONE

Prolunga albero da 30mm, 55mm, 80 mm, adatto a porte che aprono sia verso l'interno sia verso l'esterno. Finitura cromata.

ARTICOLO	RIFERIMENTO	DESCRIZIONE
DWSE30	F0543000123	PROLUNGA ALBERO MOTORE 30MM
DWSE55	F0543000033	PROLUNGA ALBERO MOTORE 50MM
DWSE80	F0543000136	PROLUNGA ALBERO MOTORE 80MM
DWPCS	F0543000124	CAVO DI SINCRONIZZAZIONE 2 MOTORI PER PORTE A DOPPIA ANTA

DWXXX - BRACCI PER MOTORI DIGIWAY PLUS & DIGIWAY SR

Bracci per motori DIGIWAY-PLUS e DIGIWAY-SR per porte a spingere o tirare da applicare sulla porta o su telaio a seconda della tipologia d'installazione

ARTICOLO	RIFERIMENTO	DESCRIZIONE
DWSRKU	F0543000175	KIT BRACCIO UNIVERSALE DIGIWAY-SR PORTE A SPINGERE O TIRARE
DWPKU	F0543000122	KIT BRACCIO UNIVERSALE DIGIWAY PLUS PER PORTE A SPINGERE O TIRARE
DWKBA	F0543000030	KIT BRACCIO ARTICOLATO DIGIWAY PLUS PER PORTE A SPINGERE
DWKBS	F0543000031	KIT BRACCIO SCORREVOLE DIGIWAY PLUS PER PORTE A TIRARE



DWPKU
UNIVERSALE



DWKBS
SCORREVOLE



DWPBA
ARTICOLATO

GALEOR - TASTIERA IN ZAMAK ANTIVANDALO VIA RADIO

ARTICOLO	RIFERIMENTO	DESCRIZIONE	EURO
GALEOR	F1002000029	TASTIERA RADIO IN ZAMAK RETRO ILLUMINATA GESTIONE FINO A 22 CODICI	430,00

CARATTERISTICHE TECNICHE

Retro-Illuminata in ZAMAK	SI
Segnalazione luminosa e sonora	SI
Memoria	22 codici utenti + 1 master
Modulazione	AM/ASK
Batteria	LS14500 - 3,6V litio
Canali	A - B
Dimensioni (mm)	112 x 77 x 27
Frequenza	433,92 MHZ
Codici utente	4 o 5 cifre
Portata (in spazio libero)	150 - 300mt
Ricevitore radio	Integrato in DIGIWAY



-25°C à +70°C



IP64 (Tastiera)



WEEE



Test ambientale salino



DWSSS-5S1 - SENSORE DI SICUREZZA PER PORTE A BATTENTI

DWSSS-5S1 è un sensore di sicurezza infrarosso attivo a microprocessore per porte a battenti. La distanza dal pavimento è rilevata automaticamente premendo un pulsante. La rilevazione può essere regolata successivamente a passi di 0.05 [m]. Il funzionamento del relè di uscita può essere impostato mediante dip switch. La funzione di monitor e di auto-diagnosi è implementata in conformità con la EN16005.

ARTICOLO	RIFERIMENTO	DESCRIZIONE
DWSSS-5S1	F0543000161	SENSORE DI SICUREZZA A INFRAROSSO DA INSTALLARE SU PORTA
DWHR50	F0543000050	SENSORE DI RILEVAMENTO A MICROONDE PER COMANDO APERTURA

CARATTERISTICHE TECNICHE	DWSSS-4S1
Tecnologia	Infrarosso
Alimentazione	12 - 24 Vac/dc
Contatti relè	C-NO / NC
Portata e sensibilità	Regolabile
Tempo di risposta	← 100 mS
Dimensioni (mm)	340 x 49 x 47,5
Temperatura di funzionamento	-20 °C / + 60°C
Protezione contenitore	IP54
Consumo di corrente	50 mA @ 24 Vdc
Altezza max di montaggio	2,6 m
Distanza di rilevamento	0 - 2,6 m

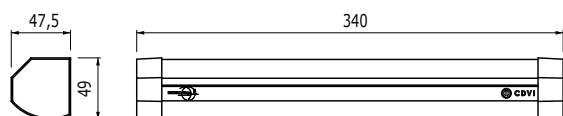
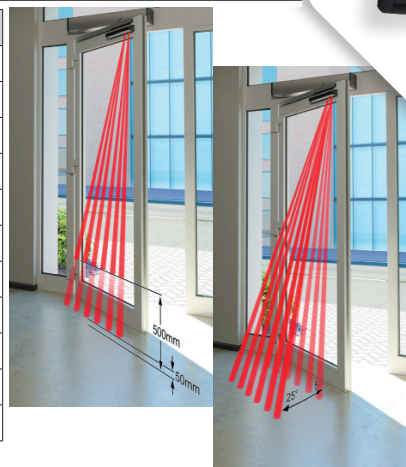

DWHR50 - SENSORE DI SICUREZZA PER PORTE A BATTENTI

DWHR50 è un radar di prossimità ideale per porte a battenti in cui è richiesta la rilevazione da altezze fino a 4m. Tecnologia di filtraggio "cross traffic" riduce il tempo di "porta aperta" mediante il rilevamento della direzione di passaggio e le funzioni di cross traffic filtering. Contenitore in ABS con protezione IP54.

CARATTERISTICHE TECNICHE	
Tecnologia	Microonde [24.125 GHz]
Alimentazione	12 - 24 Vac/dc
Contatti relè	C-NO / NC
Portata e sensibilità	Regolabile
Altezza max di montaggio	4 m
Dimensioni (mm)	120 x 70 x 41.5 mm
Temperatura di funzionamento	-20 °C / + 60°C
Protezione contenitore	IP54
Consumo	← 1.4 W
Minima velocità di rilevamento	0,1 m/s

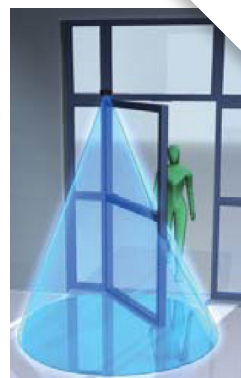
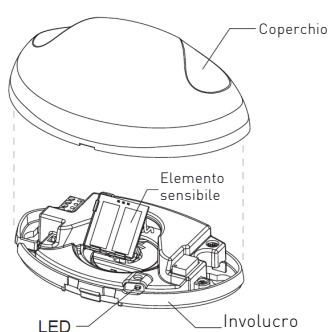

DWMBT - DSRMBT MODULO BLUETOOTH PER DIGIWAY-PLUS & SR

I moduli DWMBT e DSRMBT sono 2 schede ad innesto che possono essere installate su scheda di DIGIWAY PLUS e DIGIWAY-SR per implementare una comunicazione Bluetooth tra l'operatore ed uno smartphone sia con sistema Operativo IOs sia Android. Entrambi i moduli possono essere inseriti in Digiway anche già installati.

ARTICOLO	RIFERIMENTO	DESCRIZIONE
DSRMBT	F0543000178	MODULO BLUETOOTH AD INNESTO PER DIGIWAY-SR
DWMBT	F0543000179	MODULO BLUETOOTH AD INNESTO PER DIGIWAY-PLUS

CARATTERISTICHE TECNICHE	
Tecnologia	Bluetooth
Standard	BLE 4.2
Alimentazione	3 Vdc
Compatibilità IO	Android , IOs
Release Android:	5.1 e succ.
Release iOS:	10 e succ.
Compatibilità SW Digiway	
Digiway PLUS	2.8a e succ.
Digiway-SR	0.3h e succ.

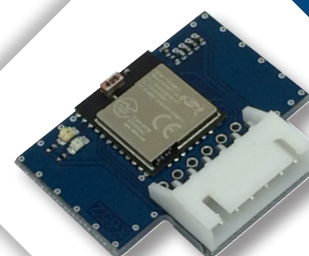

DSRMBT

DWMBT

CUBE BT - RICEVITORE (BLUETOOTH)

Il ricevitore CDVI "CUBE BT" è un ricevitore radio supereterodina funzionante a 433,92 MHz in AM/ASK demodulazione. È compatibile con l'intera gamma di telecomandi Erone che utilizzano il protocollo di sicurezza codice Keeloq® Hopping. Questo ricevitore può essere programmato solo via Bluetooth utilizzando un'impostazione e un controllo che possono essere effettuati solo tramite l'app: "RX Cube" su Smartphone (iOS o Android). Alimentazione 12-24 Vac/dc autorilevamento. Contatti ad alta potenza. L'apparecchiatura è costruita in conformità alle disposizioni della Direttiva Europea 2014/30/UE, 2014/35/UE, 2014/53/UE e quanto previsto dalla norma EN 62368-1.

REFERENZA	CODICE	DESCRIZIONE
SEL2641R433-RC	F1001000105	RICEVITORE CUBE BT 12/24V

CARATTERISTICHE TECNICHE	
Frequenza	433,92 MHz
Codifica di Sicurezza	Keeloq® Hopping code
Modulazione	AM/ASK
Relè	1 x 24VA - 60V
Contatti	C-NO-NC
Alimentazione	12 - 24 Vac/dc
Max assorbimento	500 mA (peak)
Temperatura di funzionamento	-20 / +65 °C
Memoria	250 Tx
Modalità di funzionamento Relè	Impulsivo/Passo-Passo/Temporizzato
Dimensioni (mm)	44 x 58 x 25 mm
Contenitore	IP2X (interno)
Comunicazione con Cellulare	Bluetooth BLE 4.2



Bluetooth®



CUBE BT POWER - RICEVITORE (BLUETOOTH)

Il ricevitore CDVI "Cube BT Power" è un ricevitore radio supereterodina funzionante a 433,92 MHz in AM/ASK demodulazione. È compatibile con l'intera gamma di telecomandi Erone che utilizzano il protocollo di sicurezza codice Keeloq® Hopping. Questo ricevitore può essere programmato solo via Bluetooth utilizzando un'impostazione e un controllo che possono essere effettuati solo tramite l'app: "RX Cube" su Smartphone (iOS o Android). Alimentazione 12-24 Vac/dc autorilevamento. Contatti ad alta potenza. L'apparecchiatura è costruita in conformità alle disposizioni della Direttiva Europea 2014/30/UE, 2014/35/UE, 2014/53/UE e quanto previsto dalla norma EN 62368-1.

REFERENZA	CODICE	DESCRIZIONE
SEL2641R433-RCP	F1001000106	RICEVITORE CUBE-BT POWER 12/24V

CARATTERISTICHE TECNICHE	
Frequenza	433,92 MHz
Codifica di Sicurezza	Keeloq® Hopping code
Modulazione	AM/ASK
Alimentazione	12 - 24 Vac/dc
Max assorbimento	500 mA (peak)
Relè	1 x 24VA - 60V
Max corrente di commutazione	10 A @ (30 Vdc) - Contact NO
	6 A @ (30 Vdc) - Contact NC
Temperatura di funzionamento	-20 / +65 °C
Memoria	250 Tx
Modalità di funzionamento Relè	Impulsivo/Passo-Passo/Temporizzato
Dimensioni (mm)	50 x 32 x 20 mm
Contenitore	IP2X (interno)
Comunicazione con Cellulare	Bluetooth BLE 4.2



Bluetooth®



CUBE BT 230VAC - RICEVITORE (BLUETOOTH)

Il ricevitore ERONE "Cube Power 230Vac" è un ricevitore radio supereterodina funzionante a 433,92 MHz in AM/ASK demodulazione. È compatibile con l'intera gamma di telecomandi Erone che utilizzano il codice Keeloq® Hopping protocollo di sicurezza. Questo ricevitore può essere programmato solo tramite Bluetooth utilizzando la configurazione e il controllo che possono essere eseguiti solo utilizzando l'app: "RX Cube" su Smartphone (iOS o Android). Alimentazione 230Vac. Contatti ad alta potenza. L'apparecchiatura è costruita in conformità alle disposizioni della Direttiva Europea 2014/30/UE, 2014/35/UE, 2014/53/UE e quanto previsto dalla norma EN 62368-1.

REFERENZA	CODICE	DESCRIZIONE
SEL2641R433-RCV	F1001000107	RICEVITORE CUBE POWER 230Vac

CARATTERISTICHE TECNICHE	
Frequenza	433,92 MHz
Codifica di Sicurezza	Keeloq® Hopping code
Modulazione	AM/ASK
Alimentazione	230 Vac / 50Hz
Relè	1
Max potenza commutabile	500W
Temperatura di funzionamento	-20 / +65 °C
Memoria	250 Tx
Modalità di funzionamento Relè	Impulsivo/Passo-Passo/Temporizzato
Dimensioni (mm)	50 x 32 x 20 mm
Contenitore	IP2X (interno)
Comunicazione con Cellulare	Bluetooth BLE 4.2



Bluetooth®



APPLICAZIONE - «RX CUBE»

Il setup del ricevitore può essere effettuato solo tramite l'App "Rx Cube". Quindi, prima di tutto, scarica l'App da "Apple Store" o "Google Play". Puoi trovarlo sia digitando il nome dell'App, "RX Cube", sia cercando semplicemente CDVI e selezionando Rx Cube. Una volta scaricato, autorizza l'App ad utilizzare la comunicazione Bluetooth. L'App chiederà anche la localizzazione GPS: si prega di autorizzarla per il pieno funzionamento del Bluetooth BLE.

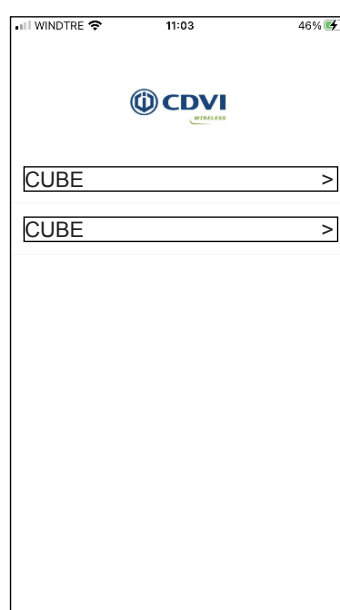
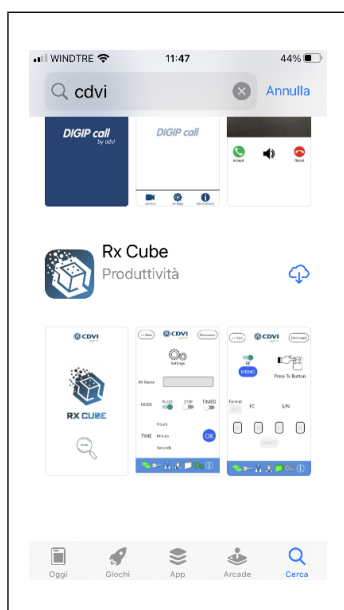

Avvia l'App e premi il pulsante di scansione: l'App inizia la scansione dell'ambiente circostante alla ricerca di qualsiasi Rx Cube in esecuzione nel raggio del segnale Bluetooth (10 - 30 m). Molto dipende dalla posizione di fissaggio del ricevitore e se la comunicazione è diretta o passa attraverso le pareti. Al termine della scansione, lo schermo mostrerà tutti i ricevitori Rx Cube trovati.

RICEVITORI - A 2 RELE' STANDARD

Ricevitore supereterodina a singola conversione con 2 relè da 24VA - Autoapprendimento codici TX - Uscite relè solo impulsive o impulsivo e bistabile

ARTICOLO	RIFERIMENTO	DESCRIZIONE
SEL2641R433-I	F1001000001	RICEVITORE 2 RELE' 433 AM STANDARD SOLO IMPULSIVO
SEL2641R433-IP	F0130000077	RICEVITORE 2 RELE' 433 AM STANDARD SOLO IMPULSIVO E BISTABILE

CARATTERISTICHE TECNICHE	
Frequenza	433,92 MHz
Codifica di sicurezza	Keeloq® Hopping code
Modulazione	AM/ASK
Relé	2 x 24VA
Alimentazione	12 - 24 Vac/dc
Memoria	85 pulsanti Tx
Dimensioni (mm)	105 x 45 x 28
Contenitore	Trasparente - IP30

ACCESSORI	
	SEA433

CE Certification CE  WEEE & RoHS

RICEVITORE - A 2 RELE' XPL

Ricevitore supereterodina a singola conversione con 2 relè da 24VA . La memorizzazione dei trasmettitori può essere fatta sia direttamente sul ricevitore facendo uso dei 2 tasti sia a distanza usando i pulsanti del trasmettitore stesso. I parametri di funzionamento del ricevitore (modo di funzionamento dei relè, temporizzazione, ecc. si può eseguire solo mediante i pulsanti P1 e P2 del ricevitore. Le fasi di programmazione sono visualizzate da un display LCD retroilluminato. I dati possono essere salvati e ripristinati su una memoria esterna di backup.

ARTICOLO	RIFERIMENTO	DESCRIZIONE
SEL2641R433-XPL	F1001000078	RICEVITORE 2 RELAYS 433 AM XPL
SEL2641-MXPL	F0204000043	MEMORIA DI BACKUP PER RICEVITORE XPL

CARATTERISTICHE TECNICHE	
Frequenza	433,92 MHz
Codifica di sicurezza	Keeloq® Hopping code
Modulazione	AM/ASK
Relé	2 x 24VA
Alimentazione	12 - 24 Vac/dc
Memoria	100 Tx
Dimensioni (mm)	105 x 45 x 28
Contenitore	Trasparente - IP30

ACCESSORI	
	SEA433
	SEL2641-MXPL

CE Certification CE  WEEE & RoHS

RICEVITORI - A 2 RELE' XPL5 & 4 RELE' XPL54

Ricevitore supereterodina a singola conversione con 2 relè da 24VA . La memorizzazione dei trasmettitori può essere fatta sia direttamente sul ricevitore facendo uso dei 2 tasti sia a distanza usando i pulsanti del trasmettitore stesso. I parametri di funzionamento del ricevitore (modo di funzionamento dei relè, temporizzazione, ecc. si può eseguire solo mediante i pulsanti P1 e P2 del ricevitore. Utility per la memorizzazione a blocchi dei trasmettitori. Fasi di programmazione visualizzate da un display LCD retroilluminato. I dati possono essere salvati e ripristinati su una memoria esterna di backup. Coperchio in policarbonato fumé.

ARTICOLO	RIFERIMENTO	DESCRIZIONE
SEL2641R433-XPL5	F1001000082	RICEVITORE 2 RELE' 433 AM XPL5 (500 TX)
SEL2641R433-XPL5	F1001000087	RICEVITORE 4 RELE' 433 AM XPL54 (500 TX)
SEL2641-MXPL	F0204000043	MEMORIA DI BACKUP PER RICEVITORE XPL

CARATTERISTICHE TECNICHE	
Frequenza	433,92 MHz
Codifica di sicurezza	Keeloq® Hopping code
Modulazione	AM/ASK
Relé	2 x 24VA
Alimentazione	12 - 24 Vac/dc
Memoria	500 TX
Dimensioni (mm)	123 x 82 x 41,5 mm
Contenitore	IP55 (da esterno)

ACCESSORI	
	SEA433
	SEL2641-MXPL

CE Certification CE  WEEE & RoHS

Tutte le caratteristiche tecniche, immagini, disegni, dimensioni, presenti in questo documento possono essere modificate o sostituite senza nessun preavviso

RICEVITORI - MINI 1-2-4 RELE'

Ricevitori con 1, 2, 4 relè in uscita da 24VA. Memorizzazione TX per autoapprendimento. Funzionamento dei relè impulsivo o bistabile (solo 1 relè) selezionabile mediante jumper.

ARTICOLO	RIFERIMENTO	DESCRIZIONE
SEL2641R433-Z1	F0204000027	RICEVITORE MINI 1 RELE' 433 AM
SEL2641R433-Z2	F0204000026	RICEVITORE MINI 2 RELE' 433 AM
SEL2641R433-Z4	F0204000015	RICEVITORE MINI 4 RELE' 433 AM

CARATTERISTICHE TECNICHE	
Frequenza	433,92 MHz
Codifica di sicurezza	Keeloq® Hopping code
Modulazione	AM/ASK
Relé	Z1: 1 x 24VA Z2: 2 x 24VA Z4: 4 x 24VA
Alimentazione	12 - 24 Vac/dc
Memoria	85 TX buttons
Dimensioni (mm)	80 x 80 x 50
Contenitore	IP65 (da esterno)

ACCESSORI	
	SEA433

 Certification CE  WEEE & RoHS



RICEVITORI - USCITA COMUNE CON RELÈ DI POTENZA

Ricevitore supereterodina a singola conversione con 3 o 5 relè automotive da 250W - Autoapprendimento codici TX - Uscite relè con contatti C-NA + 1 relè comune. Memorizzazione a distanza, Funzionamento relè impulsivo e/o bistabile.

ARTICOLO	RIFERIMENTO	DESCRIZIONE
SEL2641R433-C3P	F1001000076	RICEVITORE DI POTENZA 2+1 RELE' 433 AM
SEL2641R433-C5P	F1001000075	RICEVITORE DI POTENZA 4+1 RELE' 433 AM

CARATTERISTICHE TECNICHE	
Frequenza	433,92 MHz
Codifica di sicurezza	Keeloq® Hopping code
Modulazione	AM/ASK
Relé	C3P: 3 x 24V - 30A C5P: 5 x 24V - 30A
Alimentazione	12 - 24 Vac/dc
Memoria	85 Pulsanti Tx
Dimensioni (mm)	108 x 108 x 58
Contenitore	IP56 (da esterno)

ACCESSORI	
	SEA433

 Certification CE  WEEE & RoHS

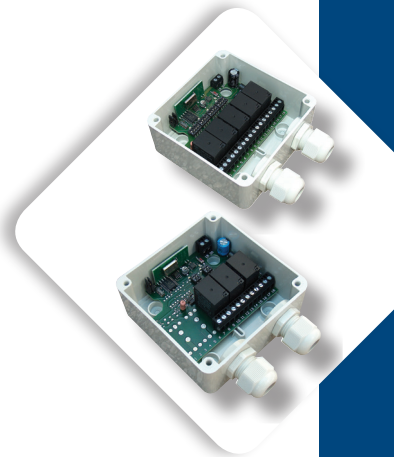

RICEVITORI - A 1 RELE' XPL1P & XPL1V

Ricevitore supereterodina a singola conversione con 1 relè da 16A e alimentazione 230 Vac. La memorizzazione dei trasmettitori può essere fatta sia direttamente sul ricevitore facendo uso dei 2 tasti sia a distanza, usando i pulsanti del trasmettitore stesso. I parametri di funzionamento del ricevitore (modo di funzionamento del relè, temporizzazione, ecc) si può eseguire solo mediante i pulsanti P1 e P2 del ricevitore. Utility per la memorizzazione a blocchi dei trasmettitori. Fasi di programmazione visualizzate da un display LCD retroilluminato. I dati possono essere salvati e ripristinati su una memoria esterna di backup. Coperchio in policarbonato fumé.

ARTICOLO	RIFERIMENTO	DESCRIZIONE
SEL2641R433-XPL1P	F1001000088	RICEVITORE DI POTENZA 1 RELE' 433MHZ 12/24 VAC/VDC
SEL2641R433-XPL1V	F1001000089	RICEVITORE DI POTENZA 1 RELE' 433MHZ 230 Vac
SEL2641-MXPL	F0204000043	MEMORIA DI BACKUP PER RICEVITORE XPL

CARATTERISTICHE TECNICHE	
Frequenza	433,92 MHz
Codifica di sicurezza	Keeloq® Hopping code
Modulazione	AM/ASK
Relé	1 x 16A - 230 Vac
Alimentazione	230 Vac / 50 Hz
Memoria	500 Tx
Dimensioni (mm)	123 x 82 x 41,5 mm
Contenitore	IP55 (da esterno)

ACCESSORI	
	SEA433
	SEL2641-MXPL

 Certification CE  WEEE & RoHS



Tutte le caratteristiche tecniche, immagini, disegni, dimensioni, presenti in questo documento possono essere modificate o sostituite senza nessun preavviso

RICEVITORE - DI POTENZA A 4 RELE' PER BARRA DIN

Ricevitore di potenza a 4 relè per barra DIN. Potenza commutabile 16A / 230 Vac. Funzionamento dei 4 relè impulsivi o bistabili impostabile mediante dip-switch. Attivazione relè anche mediante tasti esterni.



ARTICOLO	RIFERIMENTO	DESCRIZIONE
SEL2641R433-BD4	F1001000016	RICEVITORE DI POTENZA 4 RELE' PER BARRA DIN

CARATTERISTICHE TECNICHE	
Frequenza	433,92 MHz
Codifica di sicurezza	Keeloq® Hopping code
Modulazione	AM/ASK
Relé	4 x 16A - 230 Vac
Alimentazione	12 - 24 Vac/dc
Memoria	85 pulsanti Tx
Dimensioni (mm)	70 x 90 x 60
Contenitore	8 Moduli DIN - Da interno IP2X

ACCESSORI	
	SEA433

 Certification CE  WEEE & RoHS

RICEVITORE - 2 RELE' CON USCITE SEQUENZIALI

Ricevitore supereterodina a singola conversione con 2 relè da 24VA.

I 2 relè possono lavorare in 3 modi differenti:

- modo impulsivo o bistabile, con durata dell'impulso regolabile per il relè RV
- modo impulsivo con attivazione ritardata del relè RR
- modo sequenziato con entrambi i relè attivati (RR e RV) e con ritardo di attivazione del relè RV regolabile.

Il ritardo tra l'attivazione del primo relè ed il secondo è programmabile da 0 a 30 sec.

Tipica applicazione è l'attivazione via radio di porte automatiche sequenziate.

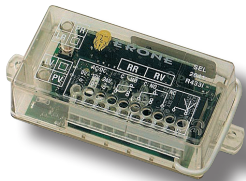

ARTICOLO	RIFERIMENTO	DESCRIZIONE
SEL2641R433-SQR	F1001000005	RICEVITORE 2 RELE' CON USCITE SEQUENZIALI

CARATTERISTICHE TECNICHE	
Frequenza	433,92 MHz
Codifica di sicurezza	Keeloq® Hopping code
Modulazione	AM/ASK
Relé	2 x 24VA
Alimentazione	12 - 24 Vac/dc
Memoria	100 Tx
Dimensioni (mm)	105 x 45 x 28
Contenitore	Trasparente - IP30

ACCESSORI	
	SEA433

 Certification CE  WEEE & RoHS

RICEVITORI - DI POTENZA A 2 & 4 RELE'

Ricevitore supereterodina a singola conversione con 2 o 4 relè da 16A e alimentazione 12/24 Vac/dc o 4 relè 230 Vac. La memorizzazione dei trasmettitori può essere fatta sia direttamente sul ricevitore facendo uso dei 2 tasti sia a distanza, usando i pulsanti del trasmettitore stesso. I parametri di funzionamento del ricevitore (modo di funzionamento dei relè, temporizzazione, ecc) si può eseguire solo mediante i pulsanti P1 e P2 del ricevitore. Utility per la memorizzazione a blocchi dei trasmettitori. Fasi di programmazione visualizzate da un display LCD retroilluminato. I dati possono essere salvati e ripristinati su una memoria esterna di backup. Coperchio in policarbonato fumé. 4 ingressi aggiuntivi per pulsanti esterni (C-NA) che consentono di attivare/ disattivare i relè.

ARTICOLO	RIFERIMENTO	DESCRIZIONE
SEL2641R433-XPL2P	F1001000091	RICEVITORE DI POTENZA 2 RELE' 12-24 Vac/dc
SEL2641R433-XPL2V	F1001000092	RICEVITORE DI POTENZA 2 RELE' 230 Vac
SEL2641R433-XPL4P	F1001000090	RICEVITORE DI POTENZA 4 RELE' 12-24 Vac/dc
SEL2641R433-XPL4V	F1001000093	RICEVITORE DI POTENZA 4 RELE' 230 Vac

CARATTERISTICHE TECNICHE	
Frequenza	433,92 MHz
Codifica di sicurezza	Keeloq® Hopping code
Modulazione	AM/ASK
Alimentazione	4P: 12 - 24 Vac/dc 4V: 230 Vac - 50 Hz
Relé	2 o 4 x 16A - 230 Vac
Memoria	500 Tx
Dimensioni (mm)	155 x 120 x 55
Contenitore	IP55 (da esterno)

ACCESSORI	
	SEA433
	SEL2641-MXPL

 Certification CE  WEEE & RoHS

Tutte le caratteristiche tecniche, immagini, disegni, dimensioni, presenti in questo documento possono essere modificate o sostituite senza nessun preavviso

RICEVITORE - 2 RELE' + WIEGAND 26-30-44 BIT WPL4K

Il ricevitore CDVI mod. SEL2641R433-WPL4K è un ricevitore supereterodina ASK, rolling code con alimentazione a 12/24 Vac/dc, 2 relè da 24 VA ed uscita wiegand 26, 30 e 44 bit ed RS-485 con protocollo ASCII, ModBUS e OSDP. La memorizzazione dei trasmettitori si effettua coi 4 tasti del ricevitore oppure in auto-apprendimento a distanza, usando i soli tasti del trasmettitore, anche con una sequenza di 3 trasmissioni consecutive. La configurazione dei rimanenti parametri del ricevitore dei relè si effettua solo con i 4 tasti. Tutte le operazioni sono visualizzate da un display LCD retroilluminato. I dati possono essere protetti da una password di sicurezza a 5 cifre. E' possibile effettuare il backup/ripristino dei dati in una memoria esterna. La memoria consente di memorizzare fino a 4000 trasmettitori.

ARTICOLO	RIFERIMENTO	DESCRIZIONE
SEL2641R433-WPL4K	F1001000095	2 RELAYS + WIEGAND 26-30-44 BIT RX 433 AM 12/24 Vac/dc

CARATTERISTICHE TECNICHE	
Frequenza	433,92 MHz
Codifica di sicurezza	Keeloq® Hopping code
Modulazione	AM/ASK
Relé	2 x 24VA - 60V
Alimentazione	12 - 24 Vac/dc
Uscita Wiegand	26 - 30 - 44 bit
RS-485	ASCII + ModBUS RTU + OSDP
Memoria	4000 Tx
Funzionamento relé	Impulsivo, bistabile, temporizzato
Dimensioni (mm)	123 x 82 x 41,5 mm
Contenitore	IP55 (da esterno)

ACCESSORI	
	SEA433
	SEL2641-MXPL

CE Certification CE WEEE & RoHS



RICEVITORE NANO - 1 RELE' (12/24 VAC/VDC) & 230VAC

Ricevitore 1 relé 24 VA di ridotte dimensioni per applicazioni all'interno. Alimentazione 12/24 Vac/dc (autodetect). Relè in funzionamento impulsivo o temporizzato. Versione NNP con relè rinforzato per carichi induttivi.

ARTICOLO	RIFERIMENTO	DESCRIZIONE
SEL2641R433-NN	F1001000014	RICEVITORE NANO 1 RELÈ 12/24 Vac/dc
SEL2641R433-NNP	F1001000103	RICEVITORE NANO 1 RELÈ POTENZIATO 12/24 Vac/dc
SEL2641R433-NNV	F1001000013	RICEVITORE NANO 1 RELÈ 230VAC

CARATTERISTICHE TECNICHE	
Frequenza	433,92 MHz
Codifica di sicurezza	Keeloq® Hopping code
Modulazione	AM/ASK
Contatto relè	C-NO (contatto pulito)
Alimentazione	12 - 24 Vac/dc autodetect
Memoria	85 tasti Tx
Dimensioni (mm)	50 x 32 x 20
Contenitore	Trasparente - IP2X
Funzionamento relé	Impulsivo, temporizzato (SEL2641R433-NN)
Funzionamento relé	Passo-Passo-Impulsivo (SEL2641R433-NNV)
Max pot. commutabile	NN:24 VA - Max 60V NNP: 20A @ 12V - 3A @ 24V
Ritardo massimo	NN: 30 sec. NNP: 15 Sec

ACCESSORI	
	SEA433

CE Certification CE WEEE & RoHS



RICEVITORI MULTIFRUTTO - 230VAC

Il ricevitore Erone multifrutto mod. SEL2641R433-MF è un ricevitore supereterodina operante a 433,92 MHz in modulazione AM/ASK. L'alimentazione è 230 Vac e l'uscita è a 230 Vac per carichi resistivi.

ARTICOLO	RIFERIMENTO	DESCRIZIONE
SEL2641R433-MF	F1001000077	RICEVITORE MULTIFRUTTO 230V

CARATTERISTICHE TECNICHE	
Frequenza	433,92 MHz
Codifica di sicurezza	Keeloq® Hopping code
Modulazione	AM/ASK
Alimentazione	230 Vac / 50 Hz
Max pot. commutabile	500 W resistivi
Memoria	85 tasti Tx
Dimensioni (mm)	50,5 x 40 x 16
Contenitore	IP40 (da interno)

ACCESSORI	
	SEA433

CE Certification CE WEEE & RoHS



Tutte le caratteristiche tecniche, immagini, disegni, dimensioni, presenti in questo documento possono essere modificate o sostituite senza nessun preavviso

RICEVITORI - PER APPLICAZIONI PARTICOLARI

Il **SEL2641R433-4IA** è un ricevitore a 4 relè per impianti di allarme.

I 4 relè d'uscita permettono:

- attivazione/disattivazione a distanza dell'allarme,
- allarme di mancanza di alimentazione,
- allarme di batteria bassa del trasmettitore,
- allarme anti-panico.

SEL2641R433-SVM è un ricevitore a scheda per magneti

ARTICOLO	RIFERIMENTO	DESCRIZIONE
SEL2641R433-4IA	F1001000017	RICEVITORE 4 RELE' PER SISTEMI D'ALLARME
SEL2641R433-SVM	F1001000018	RICEVITORE A SCHEDA PER ELETTROMAGNETI DA 300 - 400 - 500KG

CARATTERISTICHE TECNICHE	
Frequenza	433,92 MHz
Codifica di sicurezza	Keeloq® Hopping code
Modulazione	AM/ASK
Uscite	4IA: 4 x 24 VA relè con- funzioni speciali
	SVM: 12 Vdc per magneti con connettore speciale
Alimentazione	12 - 24 Vac/dc
Memoria	4IA: 85 Pulsanti Tx
	SVM: 10 Pulsanti Tx
Dimensioni (mm)	4IA: 80 x 80 x 50
	SVM: 38 x 40 x 18
Contenitore	4IA: IP65 (outdoor)
	SVM: a scheda

ACCESSORI	
	SEA433

 Certification CE

 WEEE & RoHS

RICEVITORI A SCHEDA - 2 RELÈ

Ricevitori a scheda con 2 relè da 24 VA con connettore custom per inserimento in dispositivi compatibili. Funzione di autoapprendimento.

ARTICOLO	RIFERIMENTO	DESCRIZIONE
SEL2641R433-S0	F1001000019	RICEVITORE A SCHEDA 2 RELE'
SEL2641R433-S1	F1001000020	RICEVITORE A SCHEDA 2 RELE' C/CAR
SEL2641R433-S2	F1001000021	RICEVITORE A SCHEDA 2 RELE' C/BEN
SEL2641R433-S9N	F1001000025	RICEVITORE A SCHEDA 2 RELE' C/NI

CARATTERISTICHE TECNICHE	
Frequenza	433,92 MHz
Codifica di sicurezza	Keeloq® Hopping code
Modulazione	AM/ASK
Relé	2 x 24VA
Alimentazione	12-24 Vac/dc
Memoria	85 Pulsanti Tx
Dimensioni (mm)	52 x 46 x 19

ACCESSORI	
	SEA433

 Certification CE

 WEEE & RoHS

RADIOPROGRAMMATORI - PER MOTORI FINO A 400W & 750W

Radioprogrammatori sequenziali per comando diretto di motori asincroni a 230 Vac. Memorizzazione in autoapprendimento. Tempi di lavoro regolabili mediante dip-switch. Ingresso ausiliario NC per sicurezza. Modi di funzionamento automatico, semiautomatico, uomo presente, misto.

ARTICOLO	RIFERIMENTO	DESCRIZIONE
SEL2641R433-P4	F1001000030	RADIOPROGRAMMATORE PER MOTORI FINO A 400W
SEL2641R433-P4P	F1001000031	RADIOPROGRAMMATORE PER MOTORI FINO A 400W PLUS
SEL2641R433-P7	F1001000032	RADIOPROGRAMMATORE PER MOTORI FINO A 750W

CARATTERISTICHE TECNICHE	
Frequenza	433,92 MHz
Codifica di sicurezza	Keeloq® Hopping code
Modulazione	AM/ASK
Alimentazione	230 Vac / 50 Hz
Uscita motore (SEL2641R433-P4)	Asincrono 230 Vac - 400W
Uscita motore (SEL2641R433-P7)	Asincrono 230 Vac - 750W
Memoria	85 Pulsanti Tx
Dimensioni (mm)	140 x 115 x 53
Contenitore	IP44

ACCESSORI	
	SEA433

 Certification CE

 WEEE & RoHS

Tutte le caratteristiche tecniche, immagini, disegni, dimensioni, presenti in questo documento possono essere modificate o sostituite senza nessun preavviso

RADIOPROGRAMMATORE - PER MOTORI ASINCRONI FINO A 750W

Radioprogrammatore sequenziale per comando diretto di motori asincroni a 230 Vac - 750 W. Memorizzazione radiocomandi per autoapprendimento. Tempi di lavoro regolabili mediante dip-switch. Modi di funzionamento: automatico, semiautomatico, uomo presente, misto. Comandi aggiuntivi apre-stop-chiude da tastierino esterno

ARTICOLO	RIFERIMENTO	DESCRIZIONE
SEL2641R433-P7E	F1001000034	RADIOPROGRAMMATORE 750W CON TASTI ESTERNI

CARATTERISTICHE TECNICHE	
Frequenza	433,92 MHz
Codifica di sicurezza	Keeloq® Hopping code
Modulazione	AM/ASK
Alimentazione	230 Vac / 50 Hz
Uscita motore	Asincrono 230 Vac - 750W
Memoria	85 Pulsanti Tx
Dimensioni (mm)	159 x 118 x 77
Contenitore	IP65 (da esterno)

ACCESSORI	
	SEA433

CE Certification CE WEEE & RoHS



RADIOPROGRAMMATORE - PER TENDE DA SOLE

Radioprogrammatore per motori asincroni tubolari per tende da sole e tapparelle. Memorizzazione in autoapprendimento dei trasmettitori - Ingresso per anemometro - Programmazione wireless del tempo di lavoro, velocità d'intervento anemometro in base alla velocità del vento.

ARTICOLO	RIFERIMENTO	DESCRIZIONE
SEL2641R433-RM	F1001000065	RADIOPROGRAMMATORE PER TAPPARELLE E TENDE DA SOLE
SETR2641-TM	F1002000028	TRASMETTITORE MURALE DA APPLICARE O DA APPOGGIO 433-4 CANALI
SEAN01	F0206000006	ANEMOMETRO A 4 MAGNETI PER IL RILEVAMENTO DEL VENTO

CARATTERISTICHE TECNICHE	
Frequenza	433,92 MHz
Codifica di sicurezza	Keeloq® Hopping code
Modulazione	AM/ASK
Alimentazione	230 Vac / 50 Hz
Uscita motore	Asincrono 230 Vac - 400W
Dimensioni (mm)	25 x 51 x 154
Contenitore	IP44 (da esterno)
Temp. di funzionamento	-25°C ÷ +55°C

ACCESSORI	
	SETR2641-TM
	SEAN01

CE Certification CE WEEE & RoHS



SEAN01 - ANEMOMETRO PER RILEVARE LA VELOCITÀ DEL VENTO

Anemometro per rilevare la velocità del vento, adatto per il radioprogrammatore SEL2641R433-RM

ARTICOLO	RIFERIMENTO	DESCRIZIONE
SEAN01	F0206000006	ANEMOMETRO A 4 MAGNETI PER IL RILEVAMENTO DEL VENTO





RICEVITORE A SCHEDA WIEGAND - PER ATRIUM A22 & A22K

Il ricevitore a scheda CDVI mod. SELW30R433-SAT è un ricevitore ad innesto funzionante a 433,92 Mhz in AM/ASK. Può avere formato dati d'uscita wiegand 30 bit o wiegand 26 bit. Il connettore di uscita può essere inserito in uno dei 2 terminali di I/O del controllo accessi CDVI Atrium, modello A22 o A22K, identificati come Lettore 1 o Lettore 2. Il ricevitore viene fornito con antenna accordata SEA433 che può essere fissata all'esterno del contenitore metallico.

ARTICOLO	RIFERIMENTO	DESCRIZIONE
SELWR433-SAT	F1001000079	RICEVITORE A SCHEDA WIEGAND 26-BIT PER ATRIUM A22 & A22K
SELW30R433-SAT	F1001000081	RICEVITORE A SCHEDA WIEGAND 30-BIT PER ATRIUM A22 & A22K

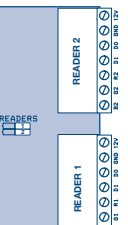
CARATTERISTICHE TECNICHE		
Frequenza	433,92 MHz	
Codifica di sicurezza	Keeloq® Hopping code	
Modulazione	AM/ASK	
	SELWR433-SAT	SELW30R433-SAT
Uscita	Wiegand 26	Wiegand 30
Alimentazione	12 - 24 Vac/dc	
Dimensioni (mm)	128 x 128 x 57	

WIEGAND	
	READER 2
	READER 1

Plug-in la scheda nel connettore a 7 contatti LETTORE 1 o LETTORE 2 della scheda CPU della centrale ATRIUM A22 - A22K

CE Certification CE WEEE & RoHS

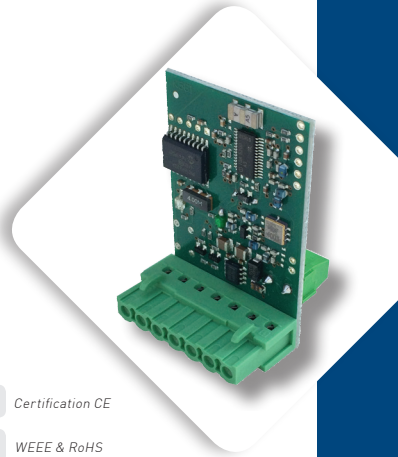

Tutte le caratteristiche tecniche, immagini, disegni, dimensioni, presenti in questo documento possono essere modificate o sostituite senza nessun preavviso

TRASMETTITORE ERONE 024A

Trasmettitore ad elevato livello di sicurezza con codifica rolling code, codificato in fabbrica in modo criptato e non riproducibile. Indicato per aperture automatiche in ambiente industriale o domestico a protezione di aree pubbliche o private. Disponibile anche nella versione a doppia tecnologia con tag passivo HID 125 KHz incorporato (solo versioni a 1 e 2 tasti).

ARTICOLO	RIFERIMENTO	DESCRIZIONE
S2TR2641E1	F0204000041	TRASMETTITORE ERONE 024A 1 CH
S2TR2641E1H	F1002000060	TRASMETTITORE ERONE 024A 1 CH C/TAG HID
S2TR2641E2	F0204000017-A	TRASMETTITORE ERONE 024A 2 CH
S2TR2641E2H	F1002000001	TRASMETTITORE ERONE 024A 2 CH C/TAG HID
S2TR2641E4	F0204000018-A	TRASMETTITORE ERONE 024A 4 CH

CARATTERISTICHE TECNICHE	
Frequenza	433,92 MHz
Codifica di sicurezza	Keeloq® Hopping code
Modulazione	AM/ASK
Versioni	1 - 2 - 4 pulsanti
Batteria	L1028 - 12V
Portata (in spazio libero)	150 - 250 m
Dimensioni (mm)	83 x 48 x 16

ACCESSORI	
	SESMT03 SESMT0303

 Certification CE  WEEE & RoHS

TRASMETTITORE ERONE 074A

Trasmettitore a 4 tasti ad elevato livello di sicurezza con codifica rolling code, codificato in fabbrica in modo criptato e non riproducibile. Indicato per aperture automatiche in ambiente industriale o domestico a protezione di aree pubbliche o private. Disponibile anche nella versione a doppia tecnologia con tag passivo HID o MIFare incorporato. Design innovativo con profilo a scudetto in alluminio anodizzato e tasti in gomma.

ARTICOLO	RIFERIMENTO	DESCRIZIONE
S7TR2641E4.E	F1002000049	TRASMETTITORE ERONE 074A 1 CH
S7TR2641E4.E-HID	F1002000050	TRASMETTITORE ERONE 074A 1 CH C/TAG HID
S7TR2641E4.E-MI	F1002000051	TRASMETTITORE ERONE 074A 2 CH C/TAG MIFARE

CARATTERISTICHE TECNICHE	
Frequenza	433,92 MHz
Codifica di sicurezza	Keeloq® Hopping code
Modulazione	AM/ASK
Batteria	CR2032 - 3V - Litio
Portata (in spazio libero)	150 - 250 m
Dimensioni (mm)	70 x 40 x 13

 Certification CE  WEEE & RoHS

TRASMETTITORE MINI 024A

Trasmettitore miniaturizzato ad alta sicurezza con tecnologia rolling code, codificato in fabbrica in modo criptato e non riproducibile. Indicato per aperture automatiche in ambiente industriale o domestico a protezione di aree pubbliche o private. Design accattivante, finitura in gomma, robustissimo.

ARTICOLO	RIFERIMENTO	DESCRIZIONE
SETR2641AM1	F1002000002	TRASMETTITORE MINI 024A 1 CH
SETR2641AM2.N	F1002000003	TRASMETTITORE MINI 024A 2 CH GRIGIO ANTRACITE
SETR2641AM2.R	F1002000004	TRASMETTITORE MINI 024A 2 CH ROSSO
SETR2641AM2.C	F1002000005	TRASMETTITORE MINI 024A 2 CH ROSSO VINACCIA
SETR2641AM2.B	F0103000067	TRASMETTITORE MINI 024A 2 CH BLU

CARATTERISTICHE TECNICHE	
Frequenza	433,92 MHz
Codifica di sicurezza	Keeloq® Hopping code
Modulazione	AM/ASK
Versioni	1 - 2 pulsanti
Batteria	2 x CR2016 litio
Portata (in spazio libero)	100 - 200 m
Dimensioni (mm)	60 x 36 x 16 mm

 Certification CE  WEEE & RoHS

TRASMETTITORE ERONE 034A

Trasmettitore ad elevato livello di sicurezza con codifica rolling code, codificato in fabbrica in modo criptato e non riproducibile. Indicato per aperture automatiche in ambiente industriale o domestico a protezione di aree pubbliche o private. Versioni a 1, 2 e 4 pulsanti.

ARTICOLO	RIFERIMENTO	DESCRIZIONE
S3TR2641T1	F1002000072	TRASMETTITORE ERONE 034A 1 CH
S3TR2641T2	F1002000073	TRASMETTITORE ERONE 034A 2 CH
S3TR2641T4	F1002000074	TRASMETTITORE ERONE 034A 4 CH

CARATTERISTICHE TECNICHE	
Frequenza	433,92 MHz
Codifica di sicurezza	Keeloq® Hopping code
Modulazione	AM/ASK
Versioni	1 - 2 - 4 pulsanti
Batteria	2 x CR2016 Litio
Portata (in spazio libero)	100 - 200 m
Dimensioni (mm)	60 x 36 x 16 mm

ACCESSORI	
	SESM1527

CE Certification CE  WEEE & RoHS



TRASMETTITORE ERONE S4

Il trasmettitore CDVI mod. S4TR2641E1-E2-E4 ha un elevato livello di sicurezza con codifica rolling code, codificato in fabbrica in modo criptato e non riproducibile. Indicato per aperture automatiche in ambiente industriale o domestico a protezione di aree pubbliche o private. Versioni a 1, 2 e 4 pulsanti. Contenitore ergonomico con pulsanti in gomma. Supporto portachiavi in Zamac cromo lucido. Il trasmettitore è conforme alla Direttiva Europea "RED" 2014/53/EU.

ARTICOLO	RIFERIMENTO	DESCRIZIONE
S4TR2641E1	F1002000101	TRASMETTITORE ERONE S4 1 CH
S4TR2641E2	F1002000102	TRASMETTITORE ERONE S4 2 CH
S4TR2641E4	F1002000103	TRASMETTITORE ERONE S4 4 CH

CARATTERISTICHE TECNICHE	
Frequenza	433,92 MHz
Codifica di sicurezza	Keeloq® Hopping code
Modulazione	AM/ASK
Versioni	1 - 2 - 4 pulsanti
Batteria	CR2032 - 3V
Portata (in spazio libero)	150 - 250 m
Dimensioni (mm)	66 x 38 x 15 mm

CE Certification CE  WEEE & RoHS



TRASMETTITORE TOUCHLESS ERONE TTHS

Trasmettitore di sicurezza di prossimità a 1 canale. Buzzer interno. Adatto per installazioni all'aperto (IP55). Distanza di attivazione from 3-4 cm - Indicazione di batteria bassa.

ARTICOLO	RIFERIMENTO	DESCRIZIONE
TTHS2641E1N	F0105000014	TRASMETTITORE TOUCHLESS ERONE TTHS 1CH NERO
TTHS2641E1B	F0105000013	TRASMETTITORE TOUCHLESS ERONE TTHS 1CH BIANCO

CARATTERISTICHE TECNICHE	
Frequenza	433,92 MHz
Codifica di sicurezza	Keeloq® Hopping code
Modulazione	AM/ASK
Batteria	ER14505 - 3,6V Litio
Portata (in spazio libero)	200 - 350 m
Dimensioni (mm)	105 x 70 x 24 mm
Contenitore	IP55 (da esterno)
Distanza di attivazione	3-4 cm

CE Certification CE  WEEE & RoHS



TRASMETTITORE DI PROSSIMITÀ

Trasmettitore ad alta sensibilità che emette il segnale radio quando si avvicina la mano. Buzzer interno. Adatto anche per installazioni all'aperto (IP55). Distanza di rilevamento regolabile.



ARTICOLO	RIFERIMENTO	DESCRIZIONE
FKTHS2641E1	F1002000026	TRASMETTITORE DI PROSSIMITÀ

CARATTERISTICHE TECNICHE	
Frequenza	433,92 MHz
Codifica di sicurezza	Keeloq® Hopping code
Modulazione	AM/ASK
Batteria	CR123A - 3V Litio
Portata (in spazio libero)	200 - 400 m
Dimensioni (mm)	60 x 90 x 27 mm
Contenitore	IP55 (da esterno)
Distanza di attivazione	1 - 18 cm (regolabile)



TRASMETTITORE MURALE 4 CANALI

Trasmettitore per fissaggio a muro a 4 tasti, indicato per il comando di tapparelle e tende da sole. Tasti di gomma. Design elegante, adatto a qualsiasi contesto architettonico.



ARTICOLO	RIFERIMENTO	DESCRIZIONE
SETR2641-TM	F1002000028	TRASMETTITORE ERONE 433 4CH MURALE

CARATTERISTICHE TECNICHE	
Frequenza	433,92 MHz
Codifica di sicurezza	Keeloq® Hopping code
Modulazione	AM/ASK
Versioni	4 pulsanti
Batteria	1 x CR2032 Litio
Portata (in spazio libero)	100 - 200 m
Dimensioni (mm)	80 x 80 x 25 mm



TRASMETTITORE DA ESTERNO A 230 VAC

Trasmettitore ad 1 canale da esterno, alimentato da rete 230 Vac. Particolarmente indicato per installazioni in esterno (IP65). Elevata potenza d'uscita (3 mW).



ARTICOLO	RIFERIMENTO	DESCRIZIONE
TSW2641E1	F1002000010	TRASMETTITORE DA ESTERNO 230V

CARATTERISTICHE TECNICHE	
Frequenza	433,92 MHz
Codifica di sicurezza	Keeloq® Hopping code
Modulazione	AM/ASK
Versioni	1 canale
Batteria	230 Vac / 50 Hz
Portata (in spazio libero)	100 - 500 m
Dimensioni (mm)	66,5 x 82 x 66 mm
Contenitore	IP55 (da esterno)



TRASMETTITORE MODULO 1 CANALE

Modulo trasmettitore a 1 canale con codifica Keeloq® Hopping code. Alimentazione con batteria 9V. Antenna a filo. Attivazione mediante contatto C-NA esterno (non fornito).



ARTICOLO	RIFERIMENTO	DESCRIZIONE
SETMC1C9V	F1002000024	MODULO TRASMETTITORE 1 CANALE 9V

CARATTERISTICHE TECNICHE	
Frequenza	433,92 MHz
Codifica di sicurezza	Keeloq® Hopping code
Modulazione	AM/ASK
Batteria	9V (non fornita)
Portata (in spazio libero)	150 - 400 m
Dimensioni (mm)	45 x 28 x 6



GALEOR - TASTIERA RADIO METALLICA RETROILLUMINATA

Tastiera radio metallica retroilluminata. Contenitore ad alta resistenza in pressofusione Zamak® lucidato. Fissaggio a parete di sicurezza mediante viti Torx® Parzialmente sigillata con resina epossidica. 22 codici utente a 4 o 5 cifre - 1 Codice Master code a 5 cifre. Feedback visivo e sonoro.

ARTICOLO	RIFERIMENTO	DESCRIZIONE
GALEOR	F1002000029	TASTIERA METALLICA CODIFICATA

CARATTERISTICHE TECNICHE	
Frequenza	433,92 MHz
Codifica di sicurezza	Keeloq® Hopping code
Modulazione	AM/ASK
Batteria	LS14500 - 3,6V Litio
Portata (in spazio libero)	150 - 300 m
Dimensioni (mm)	112 x 77 x 27 mm
Contenitore	IP64 (outdoor)
Memoria	22 codici utente + 1 codice master
Canali	A , B
Codice utente	4 o 5 cifre



TRASMETTITORE SU BARRA DIN 4 CANALI

Trasmettitore su guida DIN ad alta sicurezza con tecnologia rolling code, codificato in fabbrica in modo criptato e non riproducibile. Indicato per trasmissioni in ambiente industriale o domestico, 4 ingressi per contatti NA che mandano in trasmissione. Compatibile con tutti i ricevitori della gamma Erone 433

ARTICOLO	RIFERIMENTO	DESCRIZIONE
SETMC433-BD	F1002000014	TRASMETTITORE BARRA DIN

CARATTERISTICHE TECNICHE	
Frequenza	433,92 MHz
Codifica di sicurezza	Keeloq® Hopping code
Modulazione	AM/ASK
Versioni	4 canali
Alimentazione	12 - 24 Vac/dc
Portata (in spazio libero)	200 - 400 m
Dimensioni (mm)	60 x 90 x 30

ACCESSORI	
	SEA433



TRASMETTITORE MULTIFRUTTO 1 CANALE - 230 V

Il trasmettitore multifrutto è un radio operante a 433,92 MHz in modulazione AM/ASK con alimentazione a 230 Vac. Il dispositivo trasmette un segnale RF; non appena viene alimentato, il segnale trasmesso è del tipo Keeloq® Hopping code e permane per tutta la durata dell'alimentazione. Un time-out interno ne limita la durata a 25 sec., trascorsi i quali il segnale radio termina. Per ripristinarlo è necessario togliere e ridare l'alimentazione. Contenitore adatto all'inserimento in scatole ad incasso rettangolari e tonde.

ARTICOLO	RIFERIMENTO	DESCRIZIONE
TMF2641E1	F1002000086	TRASMETTITORE MULTIFRUTTO 1CH 230 V

CARATTERISTICHE TECNICHE	
Frequenza	433,92 MHz
Codifica di sicurezza	Keeloq® Hopping code
Modulazione	AM/ASK
Versioni	1 canale
Alimentazione	230 Vac / 50 Hz
Portata (in spazio libero)	150 - 200 m
Dimensioni (mm)	66,5 x 82 x 66
Contenitore	IP55 (da esterno)

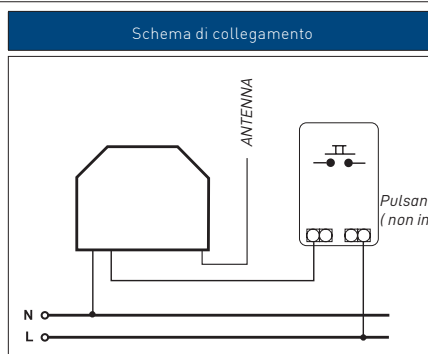

TRASMETTITORE TOUCH ERONE TTH

Trasmettitore a sfioramento a 1 canale. Buzzer interno. Adatto per installazioni all'aperto (IP55). Luce di prossimità. Indicazione di batteria bassa..

ARTICOLO	RIFERIMENTO	DESCRIZIONE
TTH2641E1N	F0105000012	TRASMETTITORE TOUCH ERONE TTH 1CH NERO
TTH2641E1B	F0105000011	TRASMETTITORE TOUCH ERONE TTH 1CH BIANCO

CARATTERISTICHE TECNICHE	
Frequenza	433,92 MHz
Codifica di sicurezza	Keeloq® Hopping code
Modulazione	AM/ASK
Batteria	ER14505 - 3,6V Litio
Portata (in spazio libero)	200 - 350 m
Dimensioni (mm)	105 x 70 x 24 mm
Contenitore	IP55 (da esterno)



TRASMETTITORE ERONE 15 CANALI

Il trasmettitore CDVI SATL2641E15 è concepito per comandare molteplici ricevitori. E' dotato di 4 pulsanti : CLOSE, OPEN, STOP, CHANNEL, con i quali è possibile trasmettere fino a 15 comandi differenti. Il tasto CHANNEL seleziona il canale ed i tasti OPEN, CLOSE e STOP attivano la trasmissione radio. Il codice di sicurezza è pre-programmato ed è composto da un numero seriale, una chiave costruttore ed un contatore. L'intera stringa digitale inviata via radio è criptata. Ogni trasmettitore ha 5 numeri seriali, uno per ciascun canale. I 4 led danno la conferma del canale attivato.

ARTICOLO	RIFERIMENTO	DESCRIZIONE
SATL2641E15	F1002000061	TRASMETTITORE 15 CANALI

CARATTERISTICHE TECNICHE	
Frequenza	433,92 MHz
Codifica di sicurezza	Keeloq® Hopping code
Modulazione	AM/ASK
Funzioni	3x5
Canali	5
Batteria	L1028 - 12V
Range (in open space)	100 - 200 m
Dimensioni (mm)	83 x 48 x 16 mm

ACCESSORI	
	SESMT0208

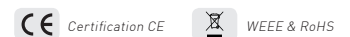

TRASMETTITORE ERONE S6 - 18 CANALI

Il trasmettitore CDVI S6TL2641E15 è concepito per comandare molteplici ricevitori. E' dotato di 4 pulsanti: A, B, C, D, con i quali è possibile trasmettere fino a 18 comandi differenti. Il tasto C seleziona il canale ed i tasti B, A e D attivano la trasmissione radio. Il codice di sicurezza è pre-programmato ed è composto da un numero seriale, una chiave costruttore ed un contatore. L'intera stringa digitale inviata via radio è criptata. Ogni trasmettitore ha 5+1 numeri seriali preprogrammati, uno per ciascun canale. I 5 led danno la conferma del canale attivato.

ARTICOLO	RIFERIMENTO	DESCRIZIONE
S6TL2641E15	F1002000082	TRASMETTITORE 18 CANALI S6

CARATTERISTICHE TECNICHE	
Frequenza	433,92 MHz
Codifica di sicurezza	Keeloq® Hopping code
Modulazione	AM/ASK
Batteria	CR2032 3V - Litio
Portata (in spazio libero)	100 - 200 m
Dimensioni (mm)	117 x 47 x 20
Canali	6
Funzioni	3 x 6

ACCESSORI	
	SESMT0608



TABELLA RIASSUNTIVA: TRASMETTITORI 433 MHz AM/ASK KEELOQ®

ARTICOLO	ALIMENTAZIONE	DIMENSIONI (MM)	PORTATA	ERP (µW)	SERIALIZZATI CON TAG
S2TR2641E1	L1028 12V	83 x 48 x 16	150 - 250 m	100-200	No
S2TR2641E1H	L1028 12V	83 x 48 x 16	150 - 250 m	100-200	HID
S2TR2641E2	L1028 12V	83 x 48 x 16	150 - 250 m	100-200	No
S2TR2641E2H	L1028 12V	83 x 48 x 16	150 - 250 m	100-200	HID
S2TR2641E4	L1028 12V	83 x 48 x 16	150 - 250 m	100-200	No
S2TR2641E2M	L1028 12V	83 x 48 x 16	150 - 250 m	100-200	Master TX
S3TR2641T1	2 x CR 2016 3V	74 x 36 x 9	100 - 200 m	100-150	No
S3TR2641T2	2 x CR 2016 3V	74 x 36 x 9	100 - 200 m	100-150	No
S3TR2641T4	2 x CR 2016 3V	74 x 36 x 9	100 - 200 m	100-150	No
S7TR2641E4.E	CR 2032 3V	70 x 40 x 13	100 - 200 m	100-150	No
S7TR2641E4.E-HID	CR 2032 3V	70 x 40 x 13	100 - 200 m	100-150	HID
S7TR2641E4.E-MI	CR 2032 3V	70 x 40 x 13	100 - 200 m	100-150	Mifare
SETR2641AM1	2 x CR 2016 3V	60 x 36 x 16	100 - 200 m	100-150	No
SETR2641AM2.N	2 x CR 2016 3V	60 x 36 x 16	100 - 200 m	100-150	No
SETR2641AM2.R	2 x CR 2016 3V	60 x 36 x 16	100 - 200 m	100-150	No
SETR2641AM2.C	2 x CR 2016 3V	60 x 36 x 16	100 - 200 m	100-150	No
SETR2641AM2.B	2 x CR 2016 3V	60 x 36 x 16	100 - 200 m	100-150	No
SETR2641-TM	2 x CR 2025 3V	80 x 80 x 25	100 - 200 m	100-200	No
TSW2641E1	230 Vac	66,5 x 82 x 66	100 - 800 m	3 mW	No
SEDK2641A4	CR 123A	145 x 78 x 32	150 - 700 m	6 mW	No
GALEOR	LS 14500 3,6V	112 x 77 x 27	150 - 700 m	6 mW	No
TTH2641E1B	LS 14505 3,6V	105 x 70 x 24	150 - 350 m	200-400	No
TTH2641E1N	LS 14505 3,6V	105 x 70 x 24	150 - 350 m	200-400	No
TTHS2641E1B	LS 14505 3,6V	105 x 70 x 24	150 - 350 m	200-400	No
TTHS2641E1N	LS 14505 3,6V	105 x 70 x 24	150 - 350 m	200-400	No
FKTHS2641E1	CR 123A 3V	90 x 60 x 27	200 - 400 m	200-400	No
TMF2641E1	230 Vac	50,5 x 40 x 16	150 - 200 m	100-150	No
SETMC1C9V	9 Vdc	45 x 28 x 6	400 m	500	No
SETMC433-BD	12 / 24 Vac/dc	60 x 90 x 30	200 - 400 m	1,5 mW	No
S6TL2641E15	CR 2032 3V	117 x 47 x 20	100 - 200 m	100-400	No
SATL2641E15	L1028 12V	83 x 48 x 16	100 - 200 m	150-200	No



ModBUS è un protocollo di comunicazione creato da Modicon (Schneider Electric) nel 1979 le cui specifiche sono pubbliche, facili da implementare anche in dispositivi "embedded". È "royalty-free" e quindi è diventato uno standard molto diffuso nel settore. La sua architettura è master-slave, con un numero massimo di 247 dispositivi indirizzabili. I supporti di trasmissione fisica possono essere RS232, RS485, Ethernet. Esistono due versioni del protocollo: RTU, in cui i dati vengono trasferiti in formato binario e ASCII, in cui i dati sono caratteri stampabili. CDVI Wireless ha realizzato una gamma di ricevitori dotati di porta seriale RS485 che converte il numero seriale del trasmettitore in un formato adatto al MODBUS. In dettaglio sui ricevitori WPL4K, Rx128 e CDVI Pass è stato implementato il protocollo MODBUS RTU slave su RS485. Nel ModBUS sono presenti comandi per leggere e scrivere dati "a bit" o "a parola" e la loro struttura è libera e definita dal costruttore, a seconda delle proprie esigenze. I ricevitori CDVI, tramite ModBUS, possono comunicare con il controllo accessi aggiungendo una modalità alternativa di riconoscimento dell'utente.

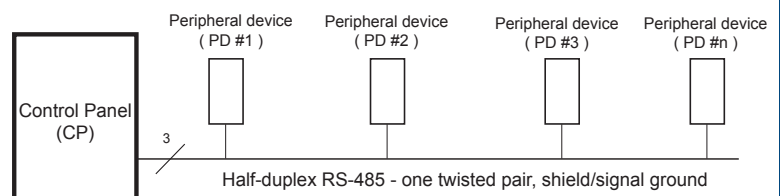

L'OSDP (Open Supervised Device Protocol) è un protocollo di comunicazione standard (IEC dal 7/2020) per il controllo accessi, sviluppato dalla Security Industry Association (SIA) con l'obiettivo di sostituire e migliorare il protocollo Wiegand, ampiamente utilizzato sul controllo accessi per diversi anni e ancora oggi. Si tratta quindi di uno Standard e, come tale, consente la piena interoperabilità con dispositivi sviluppati da altri produttori. Le caratteristiche che differenziano l'OSDP dal Wiegand sono:

- è implementato fisicamente tramite bus RS-485;
- è sicuro: la comunicazione tra i dispositivi è supervisionata e può essere crittografata con l'algoritmo AES-128. La capacità di crittografare i dati è diventata negli anni sempre più importante, per l'esigenza di sicurezza che i sistemi di controllo accessi devono garantire per l'inviolabilità delle strutture protette;
- è "multidrop": la Centrale (CP) può essere collegata a più periferiche (PD) e quindi necessita di un minor numero di connessioni;
- è bidirezionale: la Centrale può inviare informazioni/segnali ai dispositivi periferici o leggerne lo stato;
- permette di raggiungere una maggiore distanza tra i dispositivi (1200m @ 9600bps su bus RS485) e una migliore immunità ai disturbi;
- una maggiore quantità di dati può essere scambiata tra diversi dispositivi.

Tutte le caratteristiche tecniche, immagini, disegni, dimensioni, presenti in questo documento possono essere modificate o sostituite senza nessun preavviso

GPFC - INCONTRO ELETTRICO PORTE REI

CARATTERISTICHE TECNICHE	
Simmetrico	Reversibile
Fail Safe	No
Fail Secure	Si
Microswitch	No
Alimentazione	12 o 24Vdc
Anti-ripetitore	No
Tipo di Installazione	Incasso
Dimensioni Incontro	67 x 28 x 17mm
Dimensioni Incontro	84 x 22 x 29mm
NFS 61-937	-

SPR - INCONTRO ELETTRICO CON MICROSWITCH

CARATTERISTICHE TECNICHE	
Simmetrico	Reversibile
Fail Safe	Si
Fail Secure	Si
Microswitch	Si
Alimentazione	da 10 a 24Vdc
Anti-ripetitore	No
Tipo di Installazione	Incasso
Dimensioni Incontro	78 x 20 x 28mm
NFS 61-937	-

GAMMA S - INCONTRO ELETTRICO STANDARD

CARATTERISTICHE TECNICHE	
Simmetrico	Reversibile
Fail Safe	Si
Fail Secure	Si
Microswitch	No
Alimentazione	da 10 a 24Vdc
Anti-ripetitore	con o senza
Tipo di Installazione	Incasso
Dimensioni Incontro	67 x 20 x 28mm
NFS 61-937	-

GBR - INCONTRO ELETTRICO DA APPLICARE

CARATTERISTICHE TECNICHE	
Simmetrico	Reversibile
Fail Safe	Si
Fail Secure	Si
Microswitch	No
Alimentazione	12Vdc/Vac
Anti-ripetitore	con o senza
Tipo di Installazione	Applicare
Dimensioni Incontro	90 x 50 x 55mm
NFS 61-937	-

GAR - INCONTRO ELETTRICO DA APPLICARE

CARATTERISTICHE TECNICHE	
Simmetrico	Reversibile
Fail Safe	Si
Fail Secure	Si
Microswitch	No
Alimentazione	12Vdc/Vac
Anti-ripetitore	con o senza
Tipo di Installazione	Applicare
Dimensioni Incontro	90 x 50 x 56mm
NFS 61-937	-

MECATP - INCONTRO ELETTRICO PER MANIGLIONE

CARATTERISTICHE TECNICHE	
Simmetrico	Reversibile
Fail Safe	Si
Fail Secure	Si
Microswitch	No
Alimentazione	12 o 24Vdc/Vac
Anti-ripetitore	con o senza
Tipo di Installazione	Incasso
Dimensioni Incontro	67 x 20 x 28mm
NFS 61-937	-

INCONTRI ELETTRICI PER QUALUNQUE TIPOLOGIA DI PORTA



GUN - INCONTRO ELETTRICO PORTE PER ALLUMINIO

CARATTERISTICHE TECNICHE	
Simmetrico	Reversibile
Fail Safe	Si
Fail Secure	Si
Microswitch	No
Alimentazione	12 o 24Vdc
Anti-ripetitore	con o senza
Tipo di Installazione	Incasso
Dimensioni Incontro	67 x 16,5 x 28mm
NFS 61-937	-



GLV - INCONTRO ELETTRICO PER PORTE A VETRO

CARATTERISTICHE TECNICHE	
Asimmetrico	Si
Fail Safe	Si
Fail Secure	Si
Microswitch	No
Alimentazione	12 o 24Vdc
Anti-ripetitore	con o senza
Tipo di Installazione	Incasso
Dimensioni Incontro	101 x 20 x 28mm
NFS 61-937	-

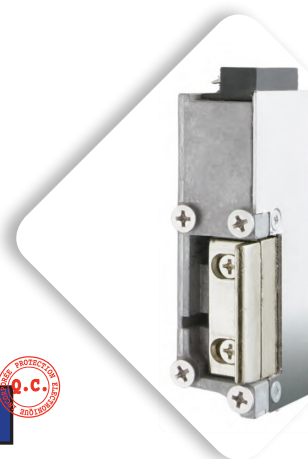

GRXX - INCONTRO ELETTRICO PER PORTE BLINDATE

CARATTERISTICHE TECNICHE	
Asimmetrico	Si
Fail Safe	Si
Fail Secure	Si
Microswitch	No
Alimentazione	12Vdc/Vac
Anti-ripetitore	con o senza
Tipo di Installazione	Incasso
Dimensioni Incontro	89 x 23 x 32mm
NFS 61-937	-



GISP - INCONTRO ELETTRICO USCITE DI EMERGENZA

CARATTERISTICHE TECNICHE	
Asimmetrico	Si
Fail Safe	No
Fail Secure	Si
Microswitch	Si
Alimentazione	12 o 24Vdc
Anti-ripetitore	No
Tipo di Installazione	Incasso
Dimensioni Incontro	135 x 23 x 40mm
Dimensioni Piastra	200 x 25 x 3mm
NFS 61-937	-



T2GE12 - INCONTRO ELETTRICO PER ESTERNO

CARATTERISTICHE TECNICHE	
Asimmetrico	Si
Fail Safe	Si
Fail Secure	Si
Microswitch	No
Alimentazione	12Vdc
Anti-ripetitore	No
Tipo di Installazione	Incasso
Dimensioni Incontro	100 x 20 x 37mm
Dimensioni Piastra	250 x 25,5 x 3mm
NFS 61-937	-



T290S - INCONTRO ELETTRICO STANDARD CON PIASTRA

CARATTERISTICHE TECNICHE	
Simmetrico	Reversibile
Fail Safe	Si
Fail Secure	Si
Microswitch	No
Alimentazione	da 10 a 24Vdc
Anti-ripetitore	con o senza
Tipo di Installazione	Incasso
Dimensioni Incontro	67 x 20 x 28mm
Dimensioni Piastra	250 x 25 x 3mm
NFS 61-937	-

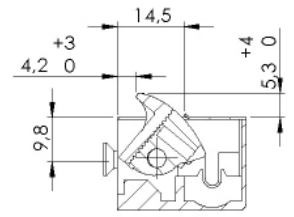
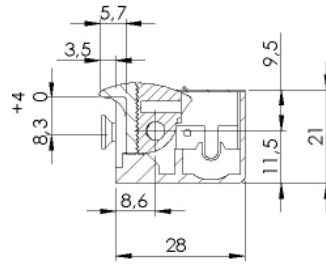
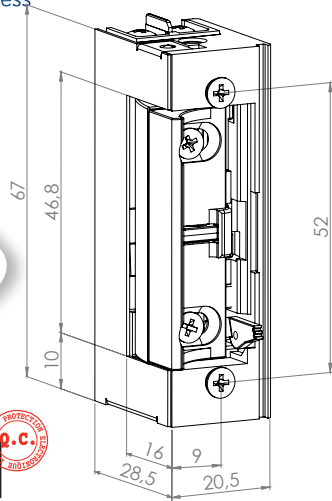

ALIMENTAZIONE Vac/Vdc
 ALIMENTAZIONE 12VDC
 ALIMENTAZIONE 24VDC
 SBLOCCO CON ALIMENT.
 SBLOCCO SENZA ALIMENT.
 LEVA GIORNO
 ANTIRIPETITORE VISIBILE
 ANTIRIPETITORE INVISIBILE
 MICROSWITCH

ARTICOLO	RIFERIMENTO									
SR1024	F0502000047	SI	SI	NO	SI	NO	NO	NO	NO	NO
SR24CC	F0502000018-C	NO	NO	SI	SI	NO	NO	NO	NO	NO
SDR1024	F0502000048	SI	SI	NO	SI	NO	SI	NO	NO	NO
STR1024	F0502000046	SI	SI	NO	SI	NO	NO	SI	NO	NO
STRINV1024	F0502000050	SI	SI	NO	SI	NO	NO	NO	SI	NO
SDTRINV1024	F0502000052	SI	SI	NO	SI	NO	SI	NO	SI	NO
SIR1224	F0502000054	NO	SI	SI	NO	SI	NO	NO	NO	NO
SPR1024	F0502000049	SI	SI	NO	SI	NO	NO	NO	NO	SI
SPIR1224	F0502000053	NO	SI	SI	NO	SI	NO	NO	NO	SI
SPR24CC	F0502000042	NO	NO	SI	SI	NO	NO	NO	NO	SI

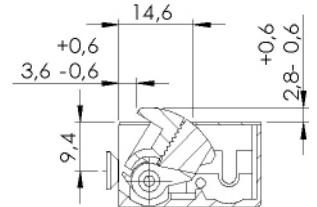
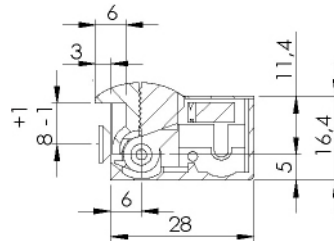
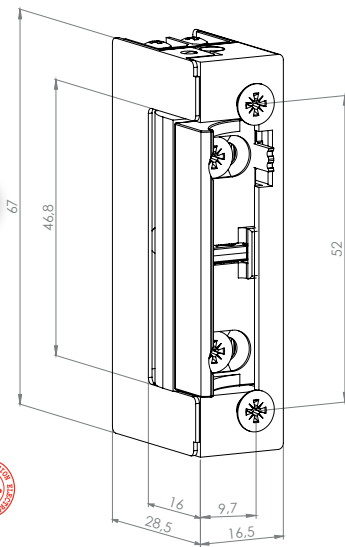
SERIE GUN - INCONTRI ELETTRICI SIMMETRICI PER PORTE IN ALLUMINIO

ALIMENTAZIONE Vac/Vdc
 ALIMENTAZIONE 12VDC
 ALIMENTAZIONE 24VDC
 SBLOCCO CON ALIMENT.
 SBLOCCO SENZA ALIMENT.
 LEVA GIORNO
 ANTIRIPETITORE VISIBILE
 ANTIRIPETITORE INVISIBILE
 MICROSWITCH

ARTICOLO	RIFERIMENTO									
GUNRR12	F0541000001	SI	NO	NO	SI	NO	NO	NO	NO	NO
GUNRR24	F0541000008	SI	NO	NO	SI	NO	NO	NO	NO	NO
GUNRCC12	F0541000002	NO	SI	NO	SI	NO	NO	NO	NO	NO
GUNRCC24	F0541000003	NO	NO	SI	SI	NO	NO	NO	NO	NO
GUNDRR12	F0541000004	SI	NO	NO	SI	NO	SI	NO	NO	NO
GUNTRR12	F0541000005	SI	NO	NO	SI	NO	NO	SI	NO	NO
GUNDTRR12	F0541000006	SI	NO	NO	NO	SI	NO	NO	SI	NO
GUNTRR24	F0541000007	SI	NO	NO	SI	NO	NO	SI	NO	NO
GUNIRR12	F0541000009	NO	SI	NO	NO	SI	NO	NO	NO	NO
GUNIRR24	F0541000010	NO	NO	SI	NO	SI	NO	NO	NO	NO

Tutte le caratteristiche tecniche, illustrazioni, disegni, dimensioni, presenti in questo documento possono essere modificate o sostituite senza nessun preavviso

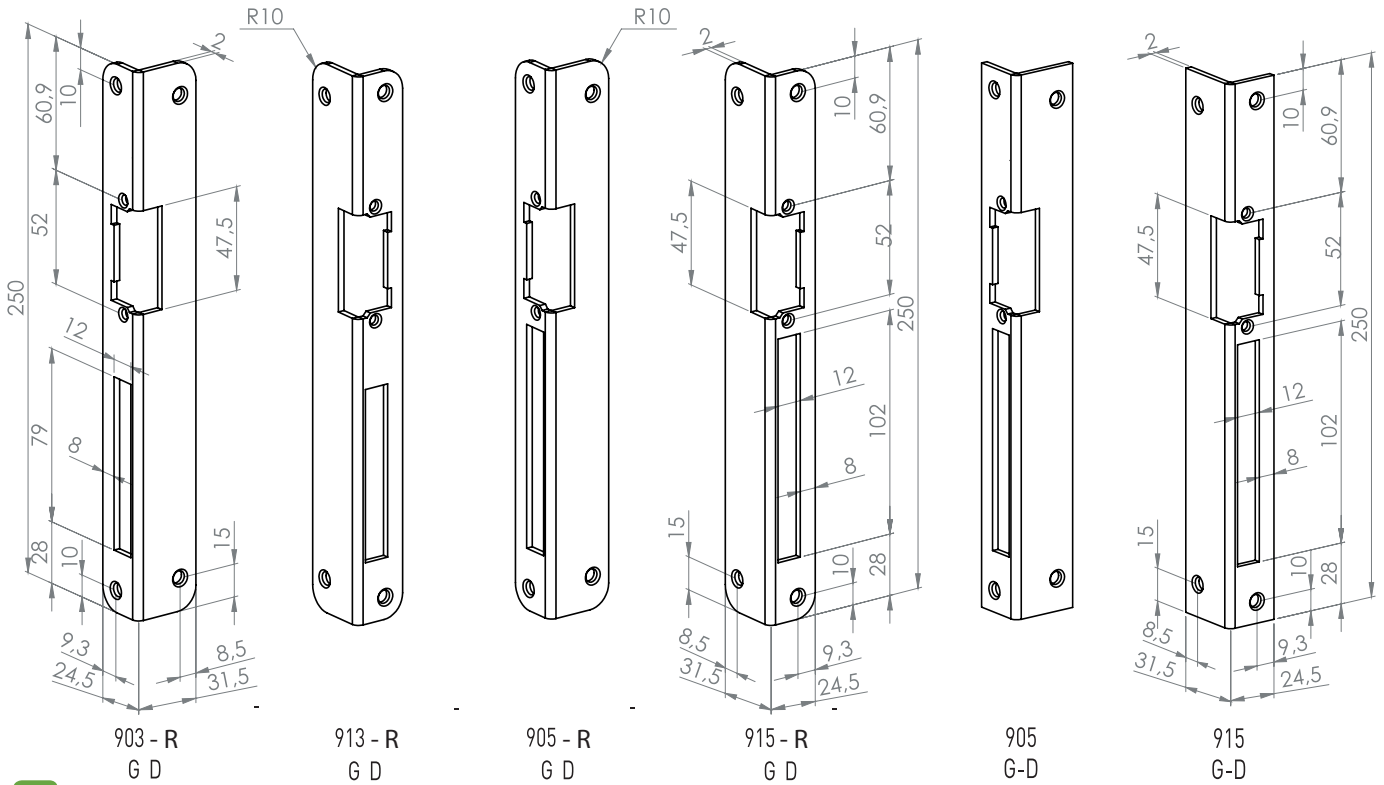

RoHS

 WEEE

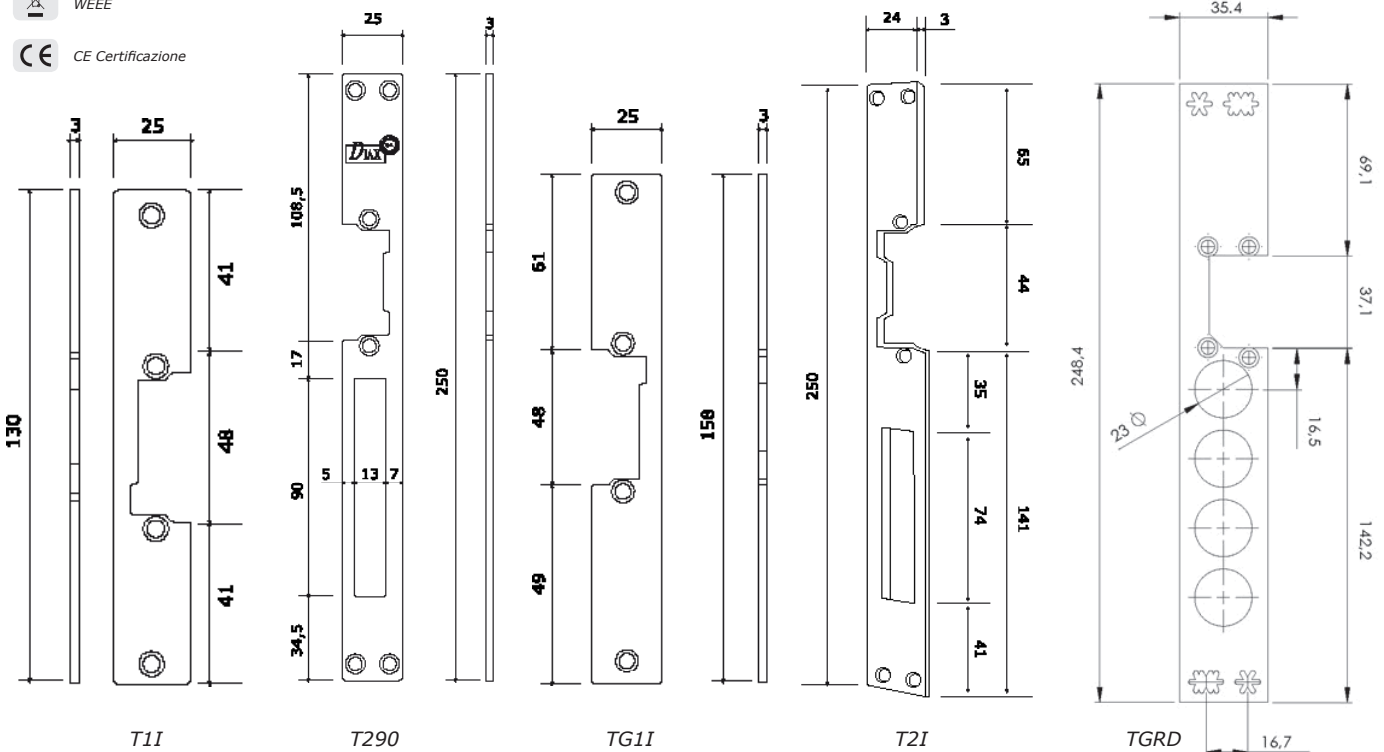
 CE Certificazione

ARTICOLO	RIFERIMENTO	DESCRIZIONE
T1I	F0511000010	CONTROPIASTRA IN ACCIAIO INOX REVERSIBILE 130MM
T290	F0511000025	CONTROPIASTRA IN ACCIAIO INOX REVERSIBILE PER INCONTRI ELETTRICI SIMMETRICI
TG1I	F0511000014	CONTROPIASTRA IN ACCIAIO INOX REVERSIBILE 158MM
T2I	F0511000018	CONTROPIASTRA IN ACCIAIO INOX REVERSIBILE PER INCONTRI ELETTRICI ASIMMETRICI
TGRD	E0511000001	CONTROPIASTRA PER INCONTRO ELETTRICO PORTE BLINDATE
903-913	XXXXXXXXXX	CONTROPIASTRA ANGOLARE IN COLRE GRIGIO CON ANGOLI ARROTONDATI
905-915	XXXXXXXXXX	CONTROPIASTRA ANGOLARE IN COLRE GRIGIO CON ANGOLI RETTANGOLARI

Tutte le caratteristiche tecniche, immagini, disegni, dimensioni, presenti in questo documento possono essere modificate o sostituite senza nessun preavviso

GARH-GARV INCONTRI ELETTRICI DA APPLICARE REVERSIBILI

Il GARH e GARV sono incontri elettrici da applicare, reversibili con feritoia da 90 e 120mm per entrata mandata serratura. Ideale per tutte le serrature a baionetta applicate alla porta.

ARTICOLO	RIFERIMENTO	DESCRIZIONE
GARH12	F0506000001	INCONTRO ELETTRICO FERITOIA 90MM SBLOCCO CON ALIMENTAZIONE 12VAC/VDC
GARHT12	F0506000003	INCONTRO ELETTRICO FERITOIA 90MM SBLOCCO CON ALIMENTAZIONE 12VAC/VDC + ANTIRIPETITORE
GARHI12	F0506000007	INCONTRO ELETTRICO FERITOIA 90MM SBLOCCO SENZA ALIMENTAZIONE 12VAC/VDC
GARV12	F0506000009	INCONTRO ELETTRICO FERITOIA 120MM SBLOCCO CON ALIMENTAZIONE 12VAC/VDC
GARVT12	F0506000011	INCONTRO ELETTRICO FERITOIA 12MM SBLOCCO CON ALIMENTAZIONE 12VAC/VDC + ANTIRIPETITORE
GARVI12	F0506000015	INCONTRO ELETTRICO FERITOIA 90MM SBLOCCO SENZA ALIMENTAZIONE 12VAC/VDC

CARATTERISTICHE TECNICHE

- Reversibile (Brevetto).
- Montaggio da applicare orizzontale e verticale.
- Sblocco con o senza Alimentazione
- Feritoria per mandata.
- Include Varistore (Protezione elettronica contro l'effetto hall).
- Incontro elettrico in alluminio.
- Asimmetrico
- Dimensioni (L x W x D):
 - GARH12 = 90 x 50 x 56mm,
 - GARV12 = 120 x 50 x 56.5mm.
- Alimentazione: 12V ac/dc (24V ac/dc su richiesta).
- "Sblocco con alimentazione": 12V ac=270mA e 12V dc=380mA.
- "Sblocco senza alimentazione": 12V dc = 160mA.



Alimentatori Consigliati



ADC335 PSMB123

GARH12
(90 mm)



GARV12
(120 mm)



CPDT - VASCHETTA MICROSWITCH PER SEGNALAZIONE STATO CATENACCIO

Vaschetta con microswitch di stato, per la segnalazione mandata serratura APERTA o CHIUSA

ARTICOLO	RIFERIMENTO	DESCRIZIONE
CPDT	F0512000004	RILEVATORE DI STATO CATENACCIO DELLA SERRATURA

CARATTERISTICHE TECNICHE

- Morsettiera
- Include microswitch
- Quando la porta è chiusa a chiave, la mandata della serratura spinge il microswitch da NA a NC o viceversa
- Viene installato sulla contropiastra dell'incontro elettrico (vedi fig.) ed è un apparato di controllo utile ad assicurarsi che la serratura sia chiusa
- Ideale anche per comandare l'accensione ventilatore nel bagno, ecc.

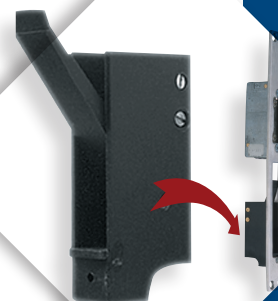
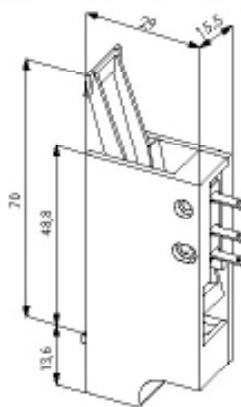

BTPG1 - TEMPORIZZATORE PER INCONTRI ELETTRICI E SERRATURE MOTORIZZATE

Temporizzatore per serrature motorizzate MVA-MVM-MVM2C e tutta la gamma degli incontri elettrici

ARTICOLO	RIFERIMENTO	DESCRIZIONE
BTPG1	F0701000022	TEMPORIZZATORE PER INCONTRI ELETTRICI E SERRATURE MOTORIZZATE MVA-MVM-MVM2C

CARATTERISTICHE TECNICHE

- Tempo regolabile: da 01 a 60 secondi
- Gestione pulsante di uscita
- Resinato
- Dimensioni (L x W x D): 78 x 57 x 24mm
- Alimentazione: 12V ac/dc



Alimentatori Consigliati



ADC335 PSMB123





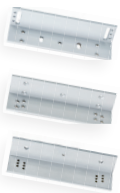

V1SR - FERMO ELETTRONMAGNETICO DA APPLICARE RITENUTA 180KG

ARTICOLO	RIFERIMENTO	DESCRIZIONE
V1SR	F0526000005	ELETTROMAGNETE 12/24Vdc DA APPLICARE 180KG CON REED E LED DI STATO

CARATTERISTICHE TECNICHE	
Forza di ritenuta	180KG
Tipo di posa	Applicare
Materiale	Alluminio
Alimentazione	12/24Vdc
Assorbimento	12Vdc/500mA - 24Vdc/250mA
Certificazione NF S 61-937	-
Dimensioni Elettromagnete	167 x 34 x 21mm
Dimensioni Contropiastra	130 x 32 x 9mm

ACCESSORI ELETTROMAGNETE	
	LZ180 staffe L & Z per elettromagnete V1SR per porte a tirare e spingere



V3SR - FERMO ELETTRONMAGNETICO DA APPLICARE RITENUTA 300KG

ARTICOLO	RIFERIMENTO	DESCRIZIONE
V3SR	F0526000002	ELETTROMAGNETE 12/24Vdc DA APPLICARE 300KG CON REED E LED DI STATO
V3SRB	F0526000016	ELETTROMAGNETE 12/24Vdc DA APPLICARE 300KG CON REED E LED DI STATO + BUZZER

CARATTERISTICHE TECNICHE	
Forza di ritenuta	300KG
Tipo di posa	Applicare
Materiale	Alluminio
Alimentazione	12/24Vdc
Assorbimento	12Vdc/480mA - 24Vdc/240mA
Certificazione NF S 61-937	Si
Dimensioni Elettromagnete	254 x 45 x 28mm
Dimensioni Contropiastra	185 x 38 x 11mm

ACCESSORI ELETTROMAGNETE	
	L3L4 staffa a L per elettromagnete
	Z3Z4Z5 staffa a Z per contropiastra porte a tirare
	AMA3 base per contropiastra porte a spingere
	DPM300 sensore di stato porta









V4SR - FERMO ELETTRONMAGNETICO DA APPLICARE RITENUTA 400KG

ARTICOLO	RIFERIMENTO	DESCRIZIONE
V4SR	F0526000015	ELETTROMAGNETE 12/24Vdc DA APPLICARE 400KG CON REED E LED DI STATO
V4SRB	F0526000017	ELETTROMAGNETE 12/24Vdc DA APPLICARE 400KG CON REED E LED DI STATO + BUZZER

CARATTERISTICHE TECNICHE	
Forza di ritenuta	400KG
Tipo di posa	Applicare
Materiale	Alluminio
Alimentazione	12/24Vdc
Assorbimento	12Vdc/500mA - 24Vdc/250mA
Certificazione NF S 61-937	Si
Dimensioni Elettromagnete	254 x 50 x 30mm
Dimensioni Contropiastra	185 x 45 x 12mm

ACCESSORI ELETTROMAGNETE	
	L3L4 staffa a L per elettromagnete
	Z3Z4Z5 staffa a Z per contropiastra porte a tirare
	AMA3 base per contropiastra porte a spingere
	DPM400 sensore di stato porta









V5SR - FERMO ELETTRONMAGNETICO DA APPLICARE RITENUTA 500KG

ARTICOLO	RIFERIMENTO	DESCRIZIONE
V5SR	F0526000004	ELETTROMAGNETE 12/24Vdc DA APPLICARE 500KG CON REED E LED DI STATO
V5SRB	F0526000018	ELETTROMAGNETE 12/24Vdc DA APPLICARE 500KG CON REED E LED DI STATO + BUZZER

CARATTERISTICHE TECNICHE	
Forza di ritenuta	300KG
Tipo di posa	Applicare
Materiale	Alluminio
Alimentazione	12/24Vdc
Assorbimento	12Vdc/480mA - 24Vdc/240mA
Certificazione NF S 61-937	Si
Dimensioni Elettromagnete	273 x 67 x 41mm
Dimensioni Contropiastra	185 x 60 x 12mm

ACCESSORI ELETTROMAGNETE	
	L5 staffa a L per elettromagnete
	Z3Z4Z5 staffa a Z per contropiastra porte a tirare
	AMA5 base per contropiastra porte a spingere
	DPM500 sensore di stato porta









C3S11 - FERMO ELETTRIMAGNETICO DA APPLICARE RITENUTA 300KG

ARTICOLO	RIFERIMENTO	DESCRIZIONE
C3S11	E0605000002	ELETTRIMAGNETE 12/24Vdc DA APPLICARE 300KG CON REED E LED DI STATO
CARATTERISTICHE TECNICHE		ACCESSORI ELETTRIMAGNETE
Forza di ritenuta	300KG	 L3L4 staffa a L per elettromagnete
Tipo di posa	Applicare	 Z3Z4Z5 staffa a Z per contropiastra porte a tirare
Materiale	Alluminio	 AMA3 base per contropiastra porte a spingere
Alimentazione	12/24Vdc	 DPM300 sensore di stato porta
Assorbimento	12Vdc/480mA - 24Vdc/240mA	
Certificazione NF S 61-937	Si	
Dimensioni Elettromagnete	250 x 43 x 27mm	
Dimensioni Contropiastra	185 x 38 x 11mm	



C5S11 - FERMO ELETTRIMAGNETICO DA APPLICARE RITENUTA 500KG

ARTICOLO	RIFERIMENTO	DESCRIZIONE
C5S11	E0605000005	ELETTRIMAGNETE 12/24Vdc DA APPLICARE 500KG CON REED E LED DI STATO
CARATTERISTICHE TECNICHE		ACCESSORI ELETTRIMAGNETE
Forza di ritenuta	500KG	 L5 staffa a L per elettromagnete
Tipo di posa	Applicare	 Z3Z4Z5 staffa a Z per contropiastra porte a tirare
Materiale	Alluminio	 AMA5 base per contropiastra porte a spingere
Alimentazione	12/24Vdc	 DPM500 sensore di stato porta
Assorbimento	12Vdc/480mA - 24Vdc/240mA	
Certificazione NF S 61-937	Si	
Dimensioni Elettromagnete	266 x 67 x 41mm	
Dimensioni Contropiastra	185 x 60 x 12mm	



SD300M - FERMO ELETTRIMAGNETICO DA APPLICARE RITENUTA 2 X 300KG

ARTICOLO	RIFERIMENTO	DESCRIZIONE
SD300M	F0526000010	ELETTRIMAGNETE 12/24Vdc DA APPLICARE 2 x 300KG CON REED E LED DI STATO
CARATTERISTICHE TECNICHE		ACCESSORI ELETTRIMAGNETE
Forza di ritenuta	2 x 300KG	 L3L4 staffa a L per elettromagnete
Tipo di posa	Applicare	 Z3Z4Z5 staffa a Z per contropiastra porte a tirare
Materiale	Alluminio	 AMA3 base per contropiastra porte a spingere
Alimentazione	12/24Vdc	 DPM300 sensore di stato porta
Assorbimento	12Vdc/1000mA - 24Vdc/500mA	
Certificazione NF S 61-937	-	
Dimensioni Elettromagnete	500 x 43 x 27mm	
Dimensioni Contropiastra	185 x 38 x 11mm	



SD500M - FERMO ELETTRIMAGNETICO DA APPLICARE RITENUTA 2 X 500KG

ARTICOLO	RIFERIMENTO	DESCRIZIONE
SD500M	F0526000024	ELETTRIMAGNETE 12/24Vdc DA APPLICARE 2 x 500KG CON REED E LED DI STATO
CARATTERISTICHE TECNICHE		ACCESSORI ELETTRIMAGNETE
Forza di ritenuta	2 x 500KG	 L5 staffa a L per elettromagnete
Tipo di posa	Applicare	 Z3Z4Z5 staffa a Z per contropiastra porte a tirare
Materiale	Alluminio	 AMA5 base per contropiastra porte a spingere
Alimentazione	12/24Vdc	 DPM500 sensore di stato porta
Assorbimento	12Vdc/1100mA - 24Vdc/550mA	
Certificazione NF S 61-937	-	
Dimensioni Elettromagnete	532 x 67 x 41mm	
Dimensioni Contropiastra	185 x 60 x 12mm	



Tutte le caratteristiche tecniche, immagini, disegni, dimensioni, presenti in questo documento possono essere modificate o sostituite senza nessun preavviso

V1ER - FERMO ELETTRIMAGNETICO DA INCASSO RITENUTA 180KG

ARTICOLO	RIFERIMENTO	DESCRIZIONE
V1ER	F0525000005	ELETTROMAGNETE 12/24Vdc DA INCASSO 180KG CON REED DI STATO

CARATTERISTICHE TECNICHE	
Forza di ritenuta	180KG
Tipo di posa	Incasso
Materiale	Alluminio
Alimentazione	12/24Vdc
Assorbimento	12Vdc/500mA - 24Vdc/250mA
Certificazione NF S 61-937	-
Dimensioni Elettromagnete	202 x 34 x 21mm
Dimensioni Contropiastra	130 x 32 x 9mm

RoHS CE IK10 IP42



V3ER - FERMO ELETTRIMAGNETICO DA INCASSO RITENUTA 300KG

ARTICOLO	RIFERIMENTO	DESCRIZIONE
V3ER	F0525000002	ELETTROMAGNETE 12/24Vdc DA INCASSO 300KG CON REED DI STATO

CARATTERISTICHE TECNICHE	
Forza di ritenuta	300KG
Tipo di posa	Incasso
Materiale	Alluminio
Alimentazione	12/24Vdc
Assorbimento	12Vdc/480mA - 24Vdc/240mA
Certificazione NF S 61-937	Si
Dimensioni Elettromagnete	228 x 39 x 27mm
Dimensioni Contropiastra	185 x 38 x 11mm

RoHS CE IK10 IP42



V4ER - FERMO ELETTRIMAGNETICO DA INCASSO RITENUTA 400KG

ARTICOLO	RIFERIMENTO	DESCRIZIONE
V4ER	F0525000014	ELETTROMAGNETE 12/24Vdc DA INCASSO 400KG CON REED DI STATO

CARATTERISTICHE TECNICHE	
Forza di ritenuta	400KG
Tipo di posa	Incasso
Materiale	Alluminio
Alimentazione	12/24Vdc
Assorbimento	12Vdc/500mA - 24Vdc/250mA
Certificazione NF S 61-937	Si
Dimensioni Elettromagnete	228 x 44 x 29mm
Dimensioni Contropiastra	185 x 45 x 12mm

RoHS CE IK10 IP42



V3E36R - FERMO ELETTRIMAGNETICO DA INCASSO RITENUTA 300KG

ARTICOLO	RIFERIMENTO	DESCRIZIONE
V3E36R	F0525000007	ELETTROMAGNETE 12/24Vdc DA INCASSO 300KG CON REED DI STATO

CARATTERISTICHE TECNICHE	
Forza di ritenuta	300KG
Tipo di posa	Applicare
Materiale	Alluminio
Alimentazione	12/24Vdc
Assorbimento	12Vdc/480mA - 24Vdc/240mA
Certificazione NF S 61-937	Si
Dimensioni Elettromagnete	273 x 67 x 41mm
Dimensioni Contropiastra	185 x 60 x 12mm

RoHS CE IK10 IP42



C3M11 - FERMO ELETTROMAGNETICO DA INCASSO RITENUTA 300KG

ARTICOLO	RIFERIMENTO	DESCRIZIONE
C3M11	E0605000001	ELETTROMAGNETE 12/24Vdc DA INCASSO 300KG CON REED DI STATO

CARATTERISTICHE TECNICHE	
Forza di ritenuta	300KG
Tipo di posa	Incasso
Materiale	Alluminio
Alimentazione	12/24Vdc
Assorbimento	12Vdc/480mA - 24Vdc/240mA
Certificazione NF S 61-937	Si
Dimensioni Elettromagnete	228 x 38 x 27mm
Dimensioni Contropiastra	185 x 38 x 11mm



V3E32 - FERMO ELETTROMAGNETICO DA INCASSO RITENUTA 300KG

ARTICOLO	RIFERIMENTO	DESCRIZIONE
V3E32	F0525000004	ELETTROMAGNETE SLIM 12/24Vdc DA INCASSO RITENUTA 300KG

CARATTERISTICHE TECNICHE	
Forza di ritenuta	300KG
Tipo di posa	Incasso
Materiale	Presso fusione
Alimentazione	12/24Vdc
Assorbimento	12Vdc/550mA - 24Vdc/275mA
Certificazione NF S 61-937	-
Dimensioni Elettromagnete	300 x 32 x 28mm
Dimensioni Contropiastra	250 x 33 x 11mm



V3NU - FERMO ELETTROMAGNETICO INCASSABILE RITENUTA 300KG

ARTICOLO	RIFERIMENTO	DESCRIZIONE
V3NU	F0534000011	ELETTROMAGNETE 12/24Vdc INCASSABILE RITENUTA 300KG

CARATTERISTICHE TECNICHE	
Forza di ritenuta	300KG
Tipo di posa	Incassabile
Materiale	Resinato
Alimentazione	12/24Vdc
Assorbimento	12Vdc/500mA - 24Vdc/250mA
Certificazione NF S 61-937	Si
Dimensioni Elettromagnete	183 x 38,5 x 25mm
Dimensioni Contropiastra	185 x 38 x 11mm



V4NU - FERMO ELETTROMAGNETICO INCASSABILE RITENUTA 400KG

ARTICOLO	RIFERIMENTO	DESCRIZIONE
V4NU	F0534000018	ELETTROMAGNETE 12/24Vdc INCASSABILE RITENUTA 400KG

CARATTERISTICHE TECNICHE	
Forza di ritenuta	400KG
Tipo di posa	Incassabile
Materiale	Resinato
Alimentazione	12/24Vdc
Assorbimento	12Vdc/500mA - 24Vdc/250mA
Certificazione NF S 61-937	Si
Dimensioni Elettromagnete	183 x 43,5 x 27mm
Dimensioni Contropiastra	185 x 45 x 12mm



V5NU - FERMO ELETTROMAGNETICO INCASSABILE RITENUTA 500KG

ARTICOLO	RIFERIMENTO	DESCRIZIONE
V5NU	F0534000012	ELETTROMAGNETE 12/24Vdc INCASSABILE RITENUTA 500KG
CARATTERISTICHE TECNICHE		
Forza di ritenuta	500KG	
Tipo di posa	Incassabile	
Materiale	Resinato	
Alimentazione	12/24Vdc	
Assorbimento	12Vdc/550mA - 24Vdc/275mA	
Certificazione NF S 61-937	-	
Dimensioni Elettromagnete	190 x 60 x 38mm	
Dimensioni Contropiastra	185 x 60 x 12mm	



VR3 - FERMO ELETTROMAGNETICO RADIO A 433MHZ 300KG

ARTICOLO	RIFERIMENTO	DESCRIZIONE
VR3	F0535000014	ELETTROMAGNETE DA 300KG CON RADIO RICEVITORE + 1 TELECOMANDO
CARATTERISTICHE TECNICHE		
Forza di ritenuta	300KG	
Tipo di posa	Applicare	
Materiale	Alluminio	
Alimentazione	12Vdc/500mA	
Memorizzazione	Fino a 10 Telecomandi	
Regolazione Tempo Apertura	da 1 a 10sec	
Dimensioni Elettromagnete	254 x 45 x 28mm	
Dimensioni Contropiastra	185 x 38 x 11mm	



ACCESSORI ELETTROMAGNETE	
	L3L4 staffa a L per elettromagnete
	Z3Z4Z5 staffa a Z per contropiastra porte a tirare
	AMA3 base per contropiastra porte a spingere
	DPM300 sensore di stato porta



VR4 - FERMO ELETTROMAGNETICO RADIO A 433MHZ 400KG

ARTICOLO	RIFERIMENTO	DESCRIZIONE
VR4	F0535000035	ELETTROMAGNETE DA 400KG CON RADIO RICEVITORE + 1 TELECOMANDO
CARATTERISTICHE TECNICHE		
Forza di ritenuta	400KG	
Tipo di posa	Applicare	
Materiale	Alluminio	
Alimentazione	12Vdc/500mA	
Memorizzazione	Fino a 10 Telecomandi	
Regolazione Tempo Apertura	da 1 a 10sec	
Dimensioni Elettromagnete	254 x 50 x 29mm	
Dimensioni Contropiastra	185 x 45 x 12mm	



ACCESSORI ELETTROMAGNETE	
	L3L4 staffa a L per elettromagnete
	Z3Z4Z5 staffa a Z per contropiastra porte a tirare
	AMA3 base per contropiastra porte a spingere
	DPM400 sensore di stato porta



VR5 - FERMO ELETTROMAGNETICO RADIO A 433MHZ 500KG

ARTICOLO	RIFERIMENTO	DESCRIZIONE
VR5	F0535000020	ELETTROMAGNETE DA 500KG CON RADIO RICEVITORE + 1 TELECOMANDO
CARATTERISTICHE TECNICHE		
Forza di ritenuta	500KG	
Tipo di posa	Applicare	
Materiale	Alluminio	
Alimentazione	12Vdc/550mA	
Memorizzazione	Fino a 10 Telecomandi	
Regolazione Tempo Apertura	da 1 a 10sec	
Dimensioni Elettromagnete	273 x 67 x 41mm	
Dimensioni Contropiastra	185 x 60 x 12mm	



ACCESSORI ELETTROMAGNETE	
	L5 staffa a L per elettromagnete
	Z3Z4Z5 staffa a Z per contropiastra porte a tirare
	AMA5 base per contropiastra porte a spingere
	DPM500 sensore di stato porta



PWM25ER - ELETTROMAGNETE SHEARLOCK DA INCASSO RITENUTA 800KG

ARTICOLO	RIFERIMENTO	DESCRIZIONE
PWM25ER	F0535000021	ELETTROMAGNETE SHEARLOCK 12/24Vdc DA INCASSO 800KG CON REED DI STATO

CARATTERISTICHE TECNICHE	
Forza di ritenuta	800KG
Tipo di posa	Incasso
Materiale	Alluminio + Acciaio
Alimentazione	12/24Vdc
Assorbimento	12Vdc/460mA - 24Vdc/230mA
Certificazione NF S 61-937	-
Dimensioni Elettromagnete	242 x 25 x 25mm
Dimensioni Contropiastra	242 x 25 x 33mm



PWM25SR - ELETTROMAGNETE SHEARLOCK DA APPLICARE RITENUTA 800KG

ARTICOLO	RIFERIMENTO	DESCRIZIONE
PWM25SR	F0535000025	ELETTROMAGNETE SHEARLOCK 12/24Vdc DA APPLICARE 800KG CON REED DI STATO
PWM25PSR	F0535000023	ELETTROMAGNETE SHEARLOCK 12/24Vdc DA APPLICARE 800KG CON PULSANTE E REED DI STATO
PWM25PSRRALNOIR	F0535000030	ELETTROMAGNETE SHEARLOCK 12/24Vdc DA APPLICARE 800KG CON PULSANTE E REED DI STATO + RAL

CARATTERISTICHE TECNICHE	
Forza di ritenuta	800KG
Tipo di posa	Applicare
Materiale	Alluminio + Acciaio
Alimentazione	12/24Vdc
Assorbimento	12Vdc/460mA - 24Vdc/230mA
Certificazione NF S 61-937	-
Dimensioni Elettromagnete	250 x 29 x 48,5mm
Dimensioni Contropiastra	250 x 29 x 48,5mm



CZ3000 - ELETTROMAGNETE SHEARLOCK DA INCASSO RITENUTA 1500KG

ARTICOLO	RIFERIMENTO	DESCRIZIONE
CZ3000	F0535000006	ELETTROMAGNETE SHEARLOCK DA INCASSO 12/24Vdc 1500KG CON REED DI STATO
KCZ300	F0535000007	CARTER PER ELETTROMAGNETE CZ3000 PER INSTALLAZIONI DA APPLICARE

CARATTERISTICHE TECNICHE	
Forza di ritenuta	1.500KG
Tipo di posa	Incasso
Materiale	Alluminio + Acciaio
Alimentazione	12/24Vdc
Assorbimento	12Vdc/500mA - 24Vdc/250mA
Certificazione NF S 61-937	-
Dimensioni Elettromagnete	230 x 30 x 27mm
Dimensioni Contropiastra	230 x 30 x 37mm



SHL1200 - ELETTROMAGNETE SHEARLOCK DA INCASSO RITENUTA 1200KG

ARTICOLO	RIFERIMENTO	DESCRIZIONE
SHL1200	F0525000008	ELETTROMAGNETE SHEARLOCK DA INCASSO 12/24Vdc 1200KG CON REED DI STATO
KSHL	F0516000010	CARTER PER ELETTROMAGNETE SHL1200 PER INSTALLAZIONI DA APPLICARE

CARATTERISTICHE TECNICHE	
Forza di ritenuta	1.200KG
Tipo di posa	Incasso
Materiale	Alluminio + Acciaio
Alimentazione	12/24Vdc
Assorbimento	12Vdc/500mA - 24Vdc/250mA
Corrente di spunto	12Vdc/2A - 24Vdc/1A
Dimensioni Elettromagnete	267 x 30 x 34mm
Dimensioni Contropiastra	267 x 30 x 34mm





Tutte le caratteristiche tecniche, immagini, disegni, dimensioni, presenti in questo documento possono essere modificate o sostituite senza nessun preavviso

I180SR - ELETTROMAGNETE DA ESTERNO IN ACCIAIO INOX RITENUTA 180KG

ARTICOLO	RIFERIMENTO	DESCRIZIONE
I180SR	F051500006	ELETTROMAGNETE DA APPLICARE 12/24Vdc IN ACCIAIO INOX INCLUDE REED DI STATO
CARATTERISTICHE TECNICHE		ACCESSORI ELETTROMAGNETE
Forza di ritenuta	180KG	 <p>LZ180 staffe L & Z per elettromagnete V1SR per porte a tirare e spingere</p>
Tipo di posa	Applicare	
Materiale	Acciaio Inox	
Alimentazione	12/24Vdc	
Assorbimento	12Vdc/500mA - 24Vdc/250mA	
Certificazione NF S 61-937	-	
Dimensioni Elettromagnete	175 x 32,5 x 22mm	
Dimensioni Contropiastra	130 x 32 x 9mm	



I400SR - ELETTROMAGNETE DA ESTERNO IN ACCIAIO INOX RITENUTA 400KG

ARTICOLO	RIFERIMENTO	DESCRIZIONE
I400SR	F051500007	ELETTROMAGNETE DA APPLICARE 12/24Vdc IN ACCIAIO INOX INCLUDE REED DI STATO
CARATTERISTICHE TECNICHE		ACCESSORI ELETTROMAGNETE
Forza di ritenuta	400KG	 <p>ESL400 staffa a L per elettromagnete in acciaio inox da 400Kg</p>
Tipo di posa	Applicare	
Materiale	Acciaio Inox	 <p>ESZ staffa a Z per contropiastra porte a tirare per elettromagnete da 400 e 500Kg</p>
Alimentazione	12/24Vdc	
Assorbimento	12Vdc/500mA - 24Vdc/250mA	
Certificazione NF S 61-937	-	
Dimensioni Elettromagnete	230 x 43,5 x 30mm	
Dimensioni Contropiastra	185 x 45 x 12mm	

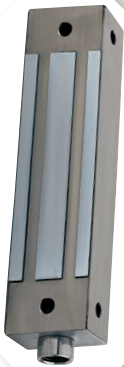

I500SR - ELETTROMAGNETE DA ESTERNO IN ACCIAIO INOX RITENUTA 500KG

ARTICOLO	RIFERIMENTO	DESCRIZIONE
I500SR	F051500003	ELETTROMAGNETE DA APPLICARE 12/24Vdc IN ACCIAIO INOX INCLUDE REED DI STATO
CARATTERISTICHE TECNICHE		ACCESSORI ELETTROMAGNETE
Forza di ritenuta	500KG	 <p>ESL400 staffa a L per elettromagnete in acciaio inox da 400Kg</p>
Tipo di posa	Applicare	
Materiale	Acciaio Inox	 <p>ESZ staffa a Z per contropiastra porte a tirare per elettromagnete da 400 e 500Kg</p>
Alimentazione	12/24Vdc	
Assorbimento	12Vdc/500mA - 24Vdc/250mA	
Certificazione NF S 61-937	-	
Dimensioni Elettromagnete	230 x 61 x 42mm	
Dimensioni Contropiastra	185 x 60 x 12mm	

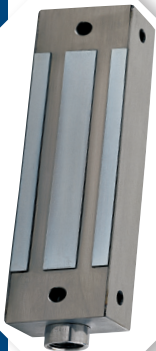

I180ER - ELETTROMAGNETE DA ESTERNO IN ACCIAIO INOX RITENUTA 180KG

ARTICOLO	RIFERIMENTO	DESCRIZIONE
I180ER	F051500002	ELETTROMAGNETE DA INCASSO 12/24Vdc IN ACCIAIO INOX INCLUDE REED DI STATO
CARATTERISTICHE TECNICHE		
Forza di ritenuta	180KG	
Tipo di posa	Incasso	
Materiale	Acciaio Inox	
Alimentazione	12/24Vdc	
Assorbimento	12Vdc/500mA - 24Vdc/250mA	
Certificazione NF S 61-937	-	
Dimensioni Elettromagnete	201 x 32 x 24mm	
Dimensioni Contropiastra	130 x 32 x 9mm	

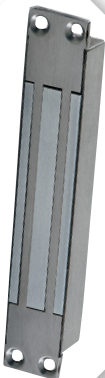

I300ER - ELETTROMAGNETE DA ESTERNO IN ACCIAIO INOX RITENUTA 300KG

ARTICOLO	RIFERIMENTO	DESCRIZIONE
I300ER	F051500001	ELETTROMAGNETE DA INCASSO 12/24Vdc IN ACCIAIO INOX INCLUDE REED DI STATO
CARATTERISTICHE TECNICHE		
Forza di ritenuta	300KG	
Tipo di posa	Incasso	
Materiale	Acciaio Inox	
Alimentazione	12/24Vdc	
Assorbimento	12Vdc/500mA - 24Vdc/250mA	
Certificazione NF S 61-937	-	
Dimensioni Elettromagnete	228 x 38 x 28mm	
Dimensioni Contropiastra	185 x 38 x 11mm	

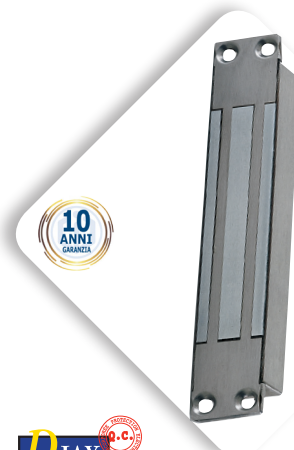

I500ER - ELETTROMAGNETE DA ESTERNO IN ACCIAIO INOX RITENUTA 500KG

ARTICOLO	RIFERIMENTO	DESCRIZIONE
I500ER	F0525000011	ELETTROMAGNETE DA INCASSO 12/24Vdc IN ACCIAIO INOX INCLUDE REED DI STATO
CARATTERISTICHE TECNICHE		
Forza di ritenuta	500KG	
Tipo di posa	Incasso	
Materiale	Acciaio Inox	
Alimentazione	12/24Vdc	
Assorbimento	12Vdc/550mA - 24Vdc/275mA	
Certificazione NF S 61-937	Si	
Dimensioni Elettromagnete	288 x 64 x 37mm	
Dimensioni Contropiastra	185 x 60 x 12mm	



V250D80R - ELETTROMAGNETE CIRCOLARE PER BARRIERE RITENUTA 250KG

ARTICOLO	RIFERIMENTO	DESCRIZIONE
V250D80R	F0535000034	ELETTROMAGNETE CIRCOLARE PER BARRIERE 12/24Vdc INCLUDE REED DI STATO
CARATTERISTICHE TECNICHE		
Forza di ritenuta	250KG	
Tipo di posa	Incasso	
Materiale	Acciaio Inox	
Alimentazione	12/24Vdc	
Assorbimento	12Vdc/440mA - 24Vdc/220mA	
Certificazione NF S 61-937	Si	
Dimensioni Elettromagnete	Diametro 80 x 38mm	
Dimensioni Contropiastra	Diametro 80 x 12mm	



TPV - TEMPORIZZATORE PER RITARDO CHIUSURA ELETTROMAGNETI

ARTICOLO	RIFERIMENTO	DESCRIZIONE
TPV	F0534000001	TEMPORIZZATORE PER ELETTROMAGNETI PER RITARDO CHIUSURA DA 1,5 a 20 Sec
CARATTERISTICHE TECNICHE		
Temporizzazione	da 1,5 a 20 secondi	
Dimensioni	54 x 27 x 16mm	
Alimentazione	12/24Vdc	

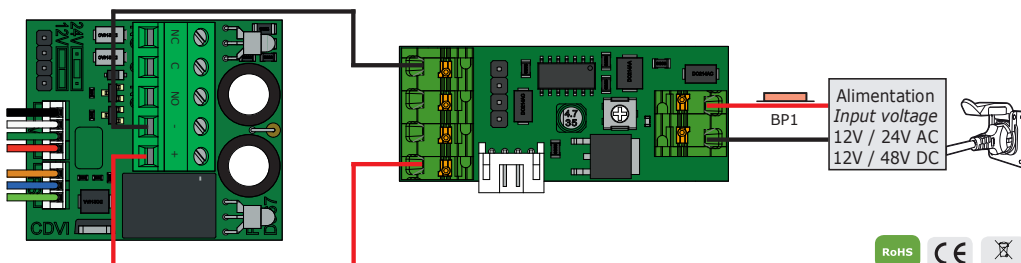

Tutte le caratteristiche tecniche, immagini, disegni, dimensioni, presenti in questo documento possono essere modificate o sostituite senza nessun preavviso

L3L4 - L5 STAFFE AD L PER ELETTROMAGNETI DA 300 - 400 - 500KG

ARTICOLO	RIFERIMENTO	DESCRIZIONE
L3L4	F051600003	STAFFA A L PER ELETTROMAGNETI DA 300 E 400KG
L5	F051600004	STAFFA A L PER ELETTROMAGNETI DA 500KG
L3L4NFS	F0516000020	STAFFA A L PER ELETTROMAGNETI DA 300 E 400KG NFS 61-937
L5NFS	F0516000021	STAFFA A L PER ELETTROMAGNETI DA 500KG NFS 61-937

CARATTERISTICHE TECNICHE

Dimensioni L3L4	248 x 50 x 30mm
Dimensioni L5	266 x 76 x 38mm



Elettromagnete fissato su telaio porta con staffa ad L

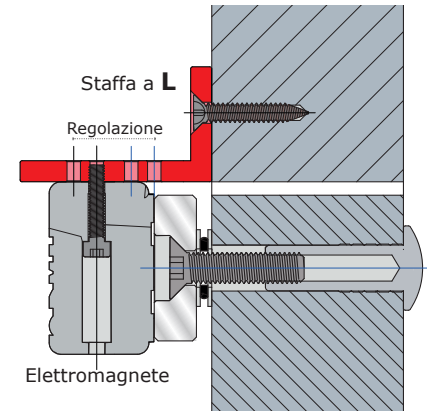

Elettromagnete fissato su telaio porta con staffa ad L e contropiastro fissata su AMA

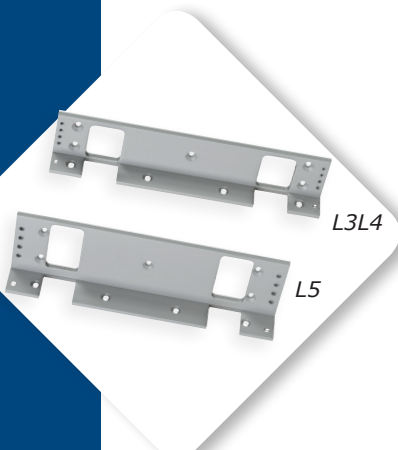
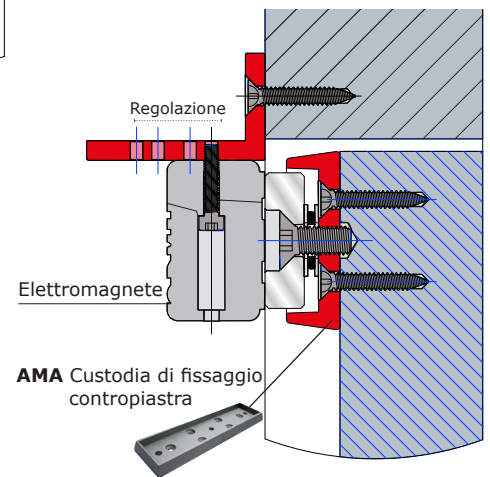

L3L4

L5

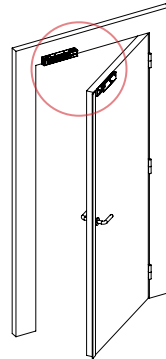

Elettromagnete fissato sul telaio con staffa ad L e contropiastro elettromagnete su staffa Kit Z3Z4Z5

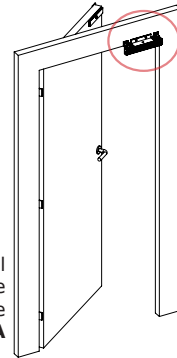

Elettromagnete fissato sul telaio con staffa ad L e contropiastro elettromagnete su custodia AMA

Placche di fissaggio

Elettromagnete

Contropiastro

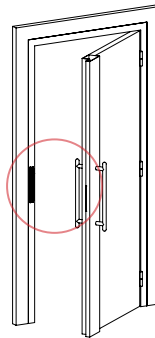
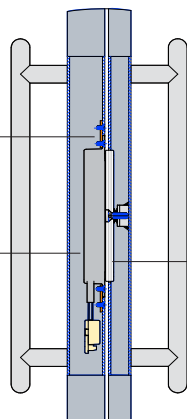

Z3Z4Z5 - STAFFA A Z PER ELETTROMAGNETI DA 300 - 400 - 500KG

ARTICOLO	RIFERIMENTO	DESCRIZIONE
Z3Z4Z5	F0516000002	STAFFA A Z PER ELETTROMAGNETI DA 300 - 400 - 500KG

CARATTERISTICHE TECNICHE

Dimensioni Z3Z4Z5	185 x 50 x 50,5mm
-------------------	-------------------

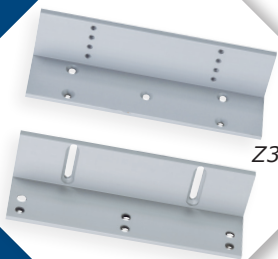
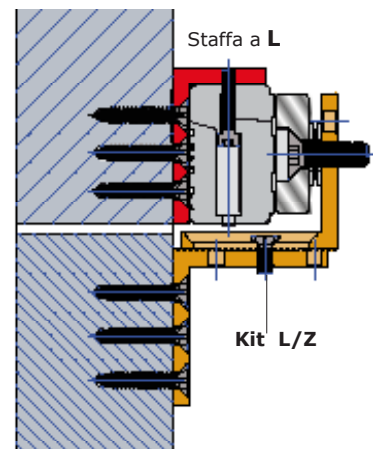

Z3Z4Z5

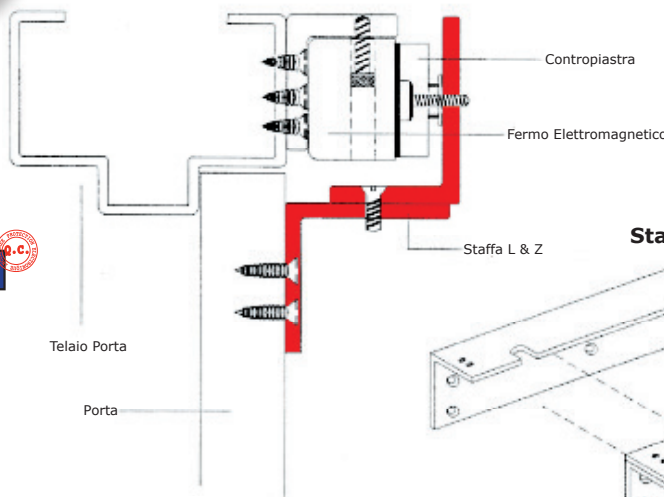

Contropiastro

Fermo Elettromagnetico

Staffa L & Z

Staffa L

Kit L/Z

Telaio Porta

Porta

Z3/Z4/Z5

LZ180 - STAFFE AD L PER ELETTROMAGNETE DA 180KG

ARTICOLO	RIFERIMENTO	DESCRIZIONE
LZ180	F051600001	STAFFA A L & Z PER ELETTROMAGNETE DA 180KG

CARATTERISTICHE TECNICHE

Dimensioni LZ180 166 x 38 x 38mm

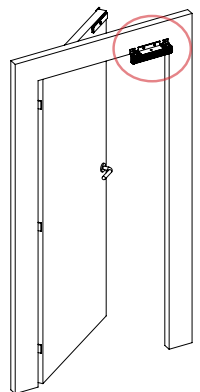

Elettromagnete fissato sul telaio con staffa ad L e contropietra elettromagnete su staffa Z (LZ180)

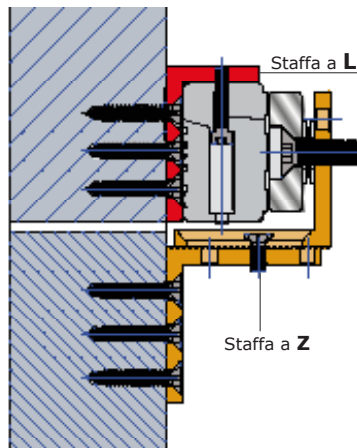
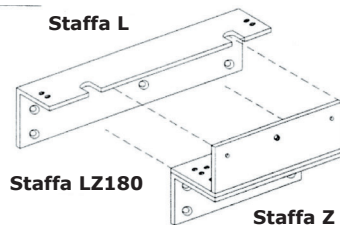

ESL-ESZ STAFFA L & Z PER ELETTROMAGNETI IN ACCIAIO INOX DA 400 & 500KG

ARTICOLO	RIFERIMENTO	DESCRIZIONE
ESL400	F0516000027	STAFFA A L PER ELETTROMAGNETE I400SR IN ACCIAIO INOX DA 400KG
ESL500	F0516000028	STAFFA A L PER ELETTROMAGNETE I500SR IN ACCIAIO INOX DA 500KG
ESZ	F0516000023	STAFFA A Z PER ELETTROMAGNETI I400SR & I500SR IN ACCIAIO INOX

CARATTERISTICHE TECNICHE

Dimensioni ESL400 230 x 48 x 30mm

Dimensioni ESL500 230 x 62 x 44mm

Dimensioni ESZ 185 x 52 x 100mm



ESL400
ESL500
ESZ



AMA - BASE PER FISSARE CONTROPIASTRA ELETTROMAGNETI DA 300 & 400KG

ARTICOLO	RIFERIMENTO	DESCRIZIONE
AMA3	F0516000006	BASE PER CONTROPIASTRA ELETTROMAGNETI DA 300KG (SERIE V & C)
AMA5	F0516000007	BASE PER CONTROPIASTRA ELETTROMAGNETI DA 500KG (SERIE V & C)

CARATTERISTICHE TECNICHE

Dimensioni AMA3 197 x 50 x 15mm

Dimensioni AMA5 197 x 72 x 15mm

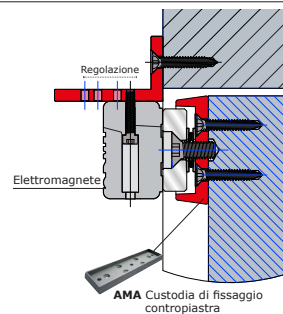

UBK - STAFFA A U CAVALIERE PER IL MONTAGGIO SERRATURA SU PORTA A VETRO

ARTICOLO	RIFERIMENTO	DESCRIZIONE
UBKU	F0517000001	STAFFA AD U PER FISSAGGIO CONTROPIASTRA SU PORTA A VETRO
UBKP	F0517000001	STAFFA AD U PER FISSAGGIO ELETTROMAGNETE & ELETTROPISTONE SU PORTA A VETRO
UBK25		STAFFA AD U PER FISSAGGIO ELETTROMAGNETE & ELETTROPISTONE SU PORTA A VETRO

CARATTERISTICHE TECNICHE

Dimensioni UBKU 185 x 62 x 33,5mm

Dimensioni UBKP 266 x 62 x 33,5mm

Dimensioni UBK25 2.500 x 62 x 33,5mm

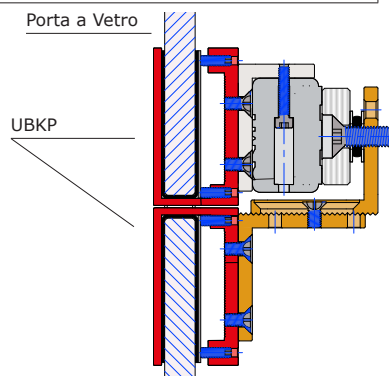

KVU - KIT UNIVERSALE CON VITI E STAFFE SPECIALI PER FISSAGGIO ELETTROMAGNETI

ARTICOLO	RIFERIMENTO	DESCRIZIONE
KVU	F051500006	KIT UNIVERSALE CON VITI E STAFFE SPECIALI PER IL FISSAGGIO ELETTROMAGNETI

- KIT KVU per elettromagneti:
 - 180Kg
 - 300Kg
 - 400Kg
 - 500Kg

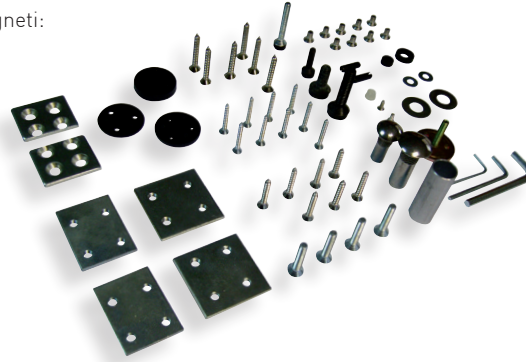

DPM - SENSORE PER ELETTROMAGNETI DA 300-400-500KG DI POSIZIONE PORTA

ARTICOLO	RIFERIMENTO	DESCRIZIONE
DPM300	F0514000010	SENSORE DI STATO PORTA PER ELETTROMAGNETE DA APPLICARE RITENUTA 300KG
DPM400	F0514000014	SENSORE DI STATO PORTA PER ELETTROMAGNETE DA APPLICARE RITENUTA 400KG
DPM500	F0514000013	SENSORE DI STATO PORTA PER ELETTROMAGNETE DA APPLICARE RITENUTA 500KG

CARATTERISTICHE TECNICHE

DPM300 dimensioni lato elettromagnete	58 x 39 x 2mm
DPM400 dimensioni lato elettromagnete	58 x 39 x 2mm
DPM500 dimensioni lato elettromagnete	59 x 62 x 2mm
DPM300 dimensioni lato contropiastra	65 x 39 x 11mm
DPM400 dimensioni lato contropiastra	65 x 46 x 11mm
DPM500 dimensioni lato contropiastra	65 x 62 x 11mm



REO - BARRE DISTANZIATRICI IN ALLUMINIO PER ELETTROMAGNETI SU PROFILI

ARTICOLO	RIFERIMENTO	DESCRIZIONE
REO	F0519000085	DISTANZIALI IN ALLUMINIO PER ELETTROMAGNETI SU PROFILI A MANIGLIA

- Barra distanziale da 2,5mt per:
 - B0600RH Profilo orizzontale
 - B0600RP Profilo verticale
 - P300RP Kit maniglia e elettromagnete (1 x 300kg)
 - P600RP Kit maniglia e elettromagnete (2 x 300kg)
 - B0800RN Kit maniglia e elettromagnete (2 x 400kg)

- Dimensioni (L x W x D): 2.500 x 43 x 5mm
- Materiale: ASA Finitura: (Alluminio Satinato e Anodizzato)



P400RN

P300RP

REOMA - KIT DI 2 CANALINE COPRICALO + 2 BARRE DISTANZIATRICI

ARTICOLO	RIFERIMENTO	DESCRIZIONE
REOMA60	F0519000111	KIT DA 2 BARRE DISTANZIATRICI ALMA DA 600MM + 2 CANALINE REO
REOMA	F0519000105	KIT DA 2 BARRE DISTANZIATRICI ALMA DA 2.500MM + 2 CANALINE REO
RAL	F0519000017	OPZIONE COLORE RAL

- 2 Canaline ALMA + 2 Barre distanziatrici REO per:
 - B0600RH Profilo orizzontale
 - B0600RP Profilo verticale
 - P300RP Kit maniglia e elettromagnete (1 x 300kg)
 - P600RP Kit maniglia e elettromagnete (2 x 300kg)
 - B0800RN Kit maniglia e elettromagnete (2 x 400kg)
- Opzione colore RAL su richiesta
- Materiale: ASA Finitura: (Alluminio Satinato e Anodizzato)

Colori RAL (Su richiesta)

I colori di seguito riportati sono solo una guida
Per maggior indicazioni consultare la tabella RAL.



P400RN

P300RP

Tutte le caratteristiche tecniche, immagini, disegni, dimensioni, presenti in questo documento possono essere modificate o sostituite senza nessun preavviso

PRP800 - PROFILO DI RINFORZO LATO OPPOSTO DELLA PORTA

ARTICOLO	RIFERIMENTO	DESCRIZIONE
PRP800	F0519000055	PROFILO IN ALLUMINIO PER RINFORZO LATO OPPOSTO DELLA PORTA
RAL	F0519000017	OPZIONE COLORE RAL

- Barra distanziale da 2,5mt per:
 - B0600RH Profilo orizzontale
 - B0600RP Profilo verticale
 - P300RP Kit maniglia e elettromagnete (1 x 300kg)
 - P600RP Kit maniglia e elettromagnete (2 x 300kg)
 - B0800RN Kit maniglia e elettromagnete (2 x 400kg)
- Dimensioni [L x W x D]: 2.500 x 57 x 41mm
- Opzione colore RAL su richiesta
- Materiale: ASA Finitura: (Alluminio Satinato e Anodizzato)



Colori RAL (Su richiesta)

I colori di seguito riportati sono solo una guida
Per maggior indicazioni consultare la tabella RAL.

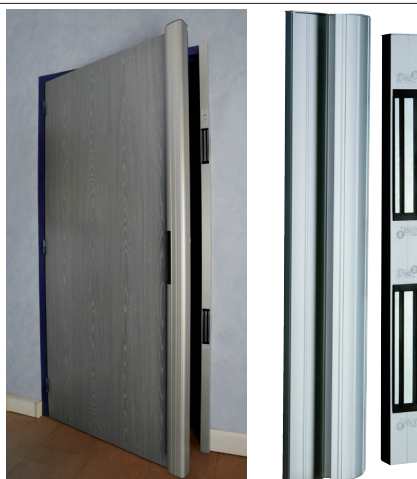

B0600RP

B0800RN

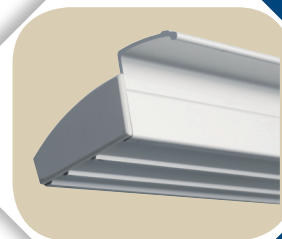

ALMA - CANALINA PASSACAVO IN ALLUMINIO PER PROFILI

ARTICOLO	RIFERIMENTO	DESCRIZIONE
ALMA	F0519000086	CANALINA PASSACAVO IN ALLUMINIO PER PROFILI
RAL	F0519000017	OPZIONE COLORE RAL

- Canalina passacavo da 2,5mt per:
 - B0600RH Profilo orizzontale
 - B0600RP Profilo verticale
 - P300RP Kit maniglia e elettromagnete (1 x 300kg)
 - P600RP Kit maniglia e elettromagnete (2 x 300kg)
 - B0800RN Kit maniglia e elettromagnete (2 x 400kg)
- Dimensioni [L x W x D]: 2.500 x 43 x 10mm
- Opzione colore RAL su richiesta
- Materiale: ASA Finitura: (Alluminio Satinato e Anodizzato)



Colori RAL (Su richiesta)

I colori di seguito riportati sono solo una guida
Per maggior indicazioni consultare la tabella RAL.



P300EVO

P300RP

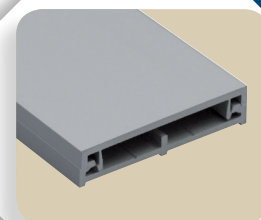

CABV - PROLUNGA CAVO DI ALIMENTAZIONE E REED DI STATO PER ELETTROMAGNETI

ARTICOLO	RIFERIMENTO	DESCRIZIONE
CABV	F0534000019	PROLUNGA CAVO DI ALIMENTAZIONE E REED DI STATO PER ELETTROMAGNETI
CABB	F0534000029	ESTENSIONE CAVO ELETTROMAGNETI

- Prolunga cavo per Elettromagneti con relativi connettori per:
 - Alimentazione e Reed di Stato
- CABB Lunghezza: 2.000mm estensione cavo elettromagneti
- CABV Lunghezza: 2.500mm prolunga cavo alimentazione e reed di stato



Tutte le caratteristiche tecniche, immagini, disegni, dimensioni, presenti in questo documento possono essere modificate o sostituite senza nessun preavviso

P300RP - KIT MANIGLIA CON ELETTROMAGNETE

CARATTERISTICHE TECNICHE	
Forza di ritenuta	1 x 300Kg
Tipo di posa	Applicare
Materiale	Alluminio
Alimentazione	12/24Vdc
Assorbimento a 12Vdc	500mA
Assorbimento a 24Vdc	250mA
Assorbimento a 48Vdc	-
Dimensioni (mm)	400 x 105 x 63
NFS 61-937	Si

P600RP - KIT MANIGLIA CON ELETTROMAGNETE

CARATTERISTICHE TECNICHE	
Forza di ritenuta	2 x 300Kg
Tipo di posa	Applicare
Materiale	Alluminio
Alimentazione	12/24Vdc
Assorbimento a 12Vdc	1000mA
Assorbimento a 24Vdc	500mA
Assorbimento a 48Vdc	250mA
Dimensioni (mm)	600 x 105 x 63
NFS 61-937	Si

P300EVO - KIT ELETTROMAGNETE ILLUMINATO

CARATTERISTICHE TECNICHE	
Forza di ritenuta	1 x 300Kg
Tipo di posa	Applicare
Materiale	Alluminio
Alimentazione	12/24Vdc
Assorbimento a 12Vdc	500mA
Assorbimento a 24Vdc	250mA
Illuminato	Si
Dimensioni (mm)	400 x 105 x 63
NFS 61-937	Si

ARTICOLO	RIFERIMENTO	DESCRIZIONE
P300RP	F0519000023	PROFILO IN ALLUMINIO CON 1 ELETTROMAGNETE DA 300KG LUNGHEZZA 400MM CON READ DI STATO E MANIGLIA
P600RP	F0519000024	PROFILO IN ALLUMINIO CON 2 ELETTROMAGNETI DA 300KG LUNGHEZZA 600MM CON READ DI STATO E MANIGLIA
P300EVO	F0519000141	PROFILO IN ALLUMINIO ILLUMINATO CON ELETTROMAGNETE DA 300KG LUNGHEZZA 400MM CON READ DI STATO E MANIGLIA

B0800RN - KIT MANIGLIA CON ELETTROMAGNETE

CARATTERISTICHE TECNICHE	
Forza di ritenuta	2 x 400Kg
Tipo di posa	Applicare
Materiale	Alluminio
Alimentazione	12/24Vdc
Assorbimento a 12Vdc	1100mA
Assorbimento a 24Vdc	550mA
Assorbimento a 48Vdc	275mA
Dimensioni (mm)	2500 x 126 x 68
NFS 61-937	Si

B01200RN - KIT MANIGLIA CON ELETTROMAGNETE

CARATTERISTICHE TECNICHE	
Forza di ritenuta	3 x 400Kg
Tipo di posa	Applicare
Materiale	Alluminio
Alimentazione	12/24Vdc
Assorbimento a 12Vdc	1500mA
Assorbimento a 24Vdc	700mA
Assorbimento a 48Vdc	375mA
Dimensioni (mm)	2500 x 126 x 68
NFS 61-937	Si

PWM25PSR - KIT SHEARLOCK DA APPLICARE

CARATTERISTICHE TECNICHE	
Forza di ritenuta	800Kg
Tipo di posa	Applicare
Materiale	Acciaio Inox
Alimentazione	12/24Vdc
Assorbimento a 12Vdc	460mA
Assorbimento a 24Vdc	230mA
Dim. contropiastra	251 x 80 x 27
Dim. elettromagnete	251 x 29 x 48,5
NFS 61-937	Si

PROFILI - KIT IN ALLUMINIO CON MANIGLIA ED ELETTROMAGNETI

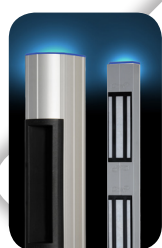

PATENTED BREVETÉ



PATENTED BREVETÉ



P600EVO - KIT ELETTROMAGNETE ILLUMINATO

CARATTERISTICHE TECNICHE	
Forza di ritenuta	2 x 300Kg
Tipo di posa	Applicare
Materiale	Alluminio
Alimentazione	12/24Vdc
Assorbimento a 12Vdc	1000mA
Assorbimento a 24Vdc	500mA
Illuminato	Si
Dimensioni [mm]	600 x 105 x 63
NFS 61-937	Si

BO600RP - KIT MANIGLIA CON ELETTROMAGNETE

CARATTERISTICHE TECNICHE	
Forza di ritenuta	2 x 300Kg
Tipo di posa	Applicare
Materiale	Alluminio
Alimentazione	12/24Vdc
Assorbimento a 12Vdc	1000mA
Assorbimento a 24Vdc	500mA
Assorbimento a 48Vdc	250mA
Dimensioni [mm]	2500 x 105 x 63
NFS 61-937	Si

BO600RH - KIT MANIGLIA CON ELETTROMAGNETE

CARATTERISTICHE TECNICHE	
Forza di ritenuta	2 x 300Kg
Tipo di posa	Applicare
Materiale	Alluminio
Alimentazione	12/24Vdc
Assorbimento a 12Vdc	1000mA
Assorbimento a 24Vdc	500mA
Assorbimento a 48Vdc	250mA
Dimensioni [mm]	925 x 105 x 63
NFS 61-937	Si

ARTICOLO	RIFERIMENTO	DESCRIZIONE
P600EVO	F0519000143	PROFILO IN ALLUMINIO ILLUMINATO CON 2 ELETTROMAGNETI DA 300KG LUNGHEZZA 600MM CON READ DI STATO E MANIGLIA
BO600RP	F0519000007	PROFILO IN ALLUMINIO CON 2 ELETTROMAGNETI DA 300KG LUNGHEZZA 2.500MM CON READ DI STATO E MANIGLIA
P600RH	F0519000094	PROFILO IN ALLUMINIO CON 2 ELETTROMAGNETI DA 300KG LUNGHEZZA 925MM CON READ DI STATO E MANIGLIA
BO800RN	F0519000039	PROFILO IN ALLUMINIO CON 2 ELETTROMAGNETI DA 400KG LUNGHEZZA 2.500MM CON READ DI STATO E MANIGLIA
BO1200RN	F0519000042	PROFILO IN ALLUMINIO CON 3 ELETTROMAGNETI DA 400KG LUNGHEZZA 2.500MM CON READ DI STATO E MANIGLIA
PWM25PSR	F0535000023	SHEARLOCK DA APPLICARE CON RITENUTA DA 800KG INCLUSIVO DI CUSTODIA IN ACCIAIO INOX E PULSANTE DI SGANCIO ILLUMINATO



Porta singola
in alluminio con profilo
P300RP
Installazione Orizzontale



Porta singola
REI-120 con profilo
BO600RH
Installazione
Orizzontale
925mm

Porta singola
REI-120 con profilo
P300RP + Maniglia
Installazione
Verticale
400mm

Porta singola
REI-120 con profilo
BO600RP + Maniglia
Installazione
Verticale
2500mm

Tutte le caratteristiche tecniche, immagini, disegni, dimensioni, presenti in questo documento possono essere modificate o sostituite senza nessun preavviso

FLXXXX - PISTONE ELETTROMAGNETICO

CARATTERISTICHE TECNICHE	
Fail Safe	Si
Fail Secure	No
Materiale	Acciaio Inox
Alimentazione	12/24/48Vdc
Assorbimento a 12Vdc	500mA
Assorbimento a 24Vdc	250mA
Assorbimento a 48Vdc	125mA
NFS 61-937	Si (FL2448)
Dim. Serratura	350 x 34 x 51
Dim. Contropiastra	150 x 34 x 35

DX2001 - ELETTROPISTONE FAIL SAFE

CARATTERISTICHE TECNICHE	
Fail Safe	Si
Fail Secure	No
Materiale	Acciaio Inox
Alimentazione	12/24Vdc
Assorbimento a 12Vdc	200/1000mA
Assorbimento a 24Vdc	130/600mA
Tempo di chiusura	da 3 a 20sec
NFS 61-937	-
Dim. Serratura	212 x 22 x 48
Dim. Contropiastra	212 x 22 x 3

DX25 - ELETTROSERRATURA FAIL SECURE

CARATTERISTICHE TECNICHE	
Fail Safe	No
Fail Secure	Si
Materiale	Acciaio Inox
Alimentazione	12Vdc
Assorbimento a 12Vdc	1125mA
Assorbimento a 24Vdc	-
Tempo di chiusura	-
NFS 61-937	-
Dim. Serratura	269 x 25 x 39
Dim. Contropiastra	250 x 25 x 28

MVA - SERRATURA MOTORIZZATA DA APPLICARE

CARATTERISTICHE TECNICHE	
Fail Secure	Si
Materiale	Acciaio
Alimentazione	12Vdc/Vac
Assorbimento	20/410mA
Tempo di Apertura	1sec
Tempo di riarmo dopo il comando	5sec
Pomolo Interno	No
Cilindro Esterno	Si
Cilindro Interno	No
Dimensioni	166 x 96 x 42

MVM - SERRATURA MOTORIZZATA DA APPLICARE

CARATTERISTICHE TECNICHE	
Fail Secure	Si
Materiale	Acciaio
Alimentazione	12Vdc/Vac
Assorbimento	20/410mA
Tempo di Apertura	1sec
Tempo di riarmo dopo il comando	5sec
Pomolo Interno	Si
Cilindro Esterno	Si
Cilindro Interno	No
Dimensioni	166 x 96 x 42

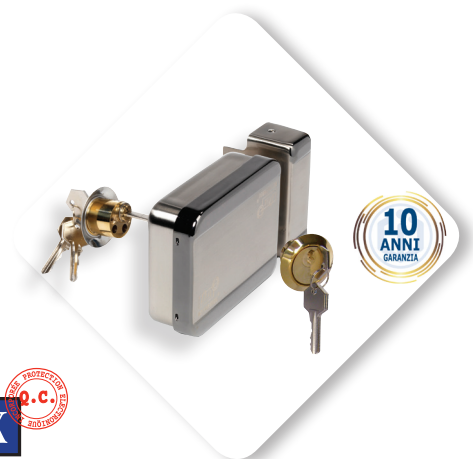
MVM2C - SERRATURA MOTORIZZATA DA APPLICARE

CARATTERISTICHE TECNICHE	
Fail Secure	Si
Materiale	Acciaio
Alimentazione	12Vdc/Vac
Assorbimento	20/410mA
Tempo di Apertura	1sec
Tempo di riarmo dopo il comando	5sec
Pomolo Interno	No
Cilindro Esterno	Si
Cilindro Interno	Si
Dimensioni	166 x 96 x 42

SERRATURE - ELETTROPISTONI E MOTORIZZATE DA APPLICARE E INCASSO



SDA - ELETTROSERRATURA PER PORTE VAI E VIENI

CARATTERISTICHE TECNICHE	
Fail Safe	Si
Fail Secure	Si
Materiale	Acciaio Inox
Alimentazione	12/24Vdc
Assorbimento a 12Vdc	250/320mA
Assorbimento a 24Vdc	125/160mA
Tempo di chiusura	-
NFS 61-937	-
Dim. Serratura	255 x 25 x 42,5
3 Contropiastra	come da fig

DX500C - ELETTROPISTONE CON CILINDRO

CARATTERISTICHE TECNICHE	
Fail Safe	Si
Fail Secure	Si
Materiale	All.nio/Acciaio
Alimentazione	12Vdc
Assorbimento a 12Vdc	250/1000mA
Assorbimento a 24Vdc	-
Tempo di chiusura	da 0 a 9sec
NFS 61-937	-
Dim. Serratura	200 x 25 x 35
Dim. Contropiastra	60 x 25 x 2

DX200I-IT - ELETTROPISTONE FAIL SAFE

CARATTERISTICHE TECNICHE	
Fail Safe	Si
Fail Secure	No
Materiale	Acciaio
Alimentazione	12/24Vdc
Assorbimento a 12Vdc	200/1000mA
Assorbimento a 24Vdc	130/600mA
Tempo di chiusura	da 0 a 6sec
NFS 61-937	-
Dim. Serratura	212 x 25 x 36
Dim. Contropiastra	212 x 25 x 3

ARTICOLO	RIFERIMENTO	DESCRIZIONE
FL12	F0535000013	PISTONE ELETTROMAGNETICO IN ACCIAIO INOX FAIL SAFE CON REED DI STATO A 12VDC
FL2448	F0535000016	PISTONE ELETTROMAGNETICO IN ACCIAIO INOX FAIL SAFE CON REED DI STATO A 24/48VDC
DX200I	F0529000016	ELETTROPISTONE FAIL SAFE IN ACCIAIO INOX CON REED DI STATO E REED DI PISTONE DENTRO O FUORI 12/24Vdc
KDX200	F0530000018	CUSTODIA IN ACCIAIO INOX PER ELETTROPISTONE DX200I MONTAGGIO DA APPLICARE
DX25	F0531000001	SERRATURA ELETTROMECCANICA CON QUADRO MANIGLIA E CILINDRO A 12VDC ENTRATA 25MM
DX35	F0531000002	SERRATURA ELETTROMECCANICA CON QUADRO MANIGLIA E CILINDRO A 12VDC ENTRATA 35MM
DX50	F0531000003	SERRATURA ELETTROMECCANICA CON QUADRO MANIGLIA E CILINDRO A 12VDC ENTRATA 50MM
DX60	F0531000004	SERRATURA ELETTROMECCANICA CON QUADRO MANIGLIA E CILINDRO A 12VDC ENTRATA 60MM
SDA25	F0531000013	SERRATURA ELETTROMECCANICA CON CILINDRO A 12VDC ENTRATA 25MM PER PORTE VAI E VIENI
SDA30	F0531000012	SERRATURA ELETTROMECCANICA CON CILINDRO A 12VDC ENTRATA 30MM PER PORTE VAI E VIENI
SDA35	F0531000014	SERRATURA ELETTROMECCANICA CON CILINDRO A 12VDC ENTRATA 55MM PER PORTE VAI E VIENI
DX500C	*****	ELETTROPISTONE FAIL SAFE IN ALLUMINIO E ACCIAIO CON CILINDRO ENTRATA 30MM CON REED DI STATO E 12/24Vdc
DX200I-IT	*****	ELETTROPISTONE FAIL SAFE IN ACCIAIO INOX CON REED DI STATO 12/24Vdc
MVA	F0529000017	SERRATURA MOTORIZZATA DA APPLICARE CON CILINDRO E SENZA POMOLO INTERNO 12Vdc/12Vac
MVM	F0529000018	SERRATURA MOTORIZZATA DA APPLICARE CON CILINDRO E POMOLO INTERNO 12Vdc/12Vac
MVM2C	F0529000046	SERRATURA MOTORIZZATA DA APPLICARE CON CILINDRO ESTERNO E INTERNO 12Vdc/12Vac

ALIMENTATORI - 12VDC E 24VDC CON O SENZA CARICA BATTERIA CONSIGLIATI



ADC335 PSMB123

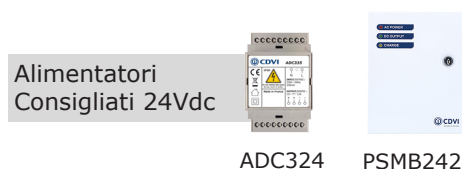

ADC324 PSMB242

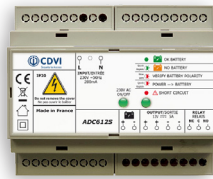
ADC335 - ALIMENTATORE A 12VDC/3,5A

CARATTERISTICHE TECNICHE	
Alimentazione Primaria	230Vac
Carica Batteria	No
Tipologia	Switching
Tensione in Uscita	12Vdc
Tensione Stabilizzata	Si
Protezione Primaria	Elettronico
Protezione Secondaria	Elettronico
Montaggio DIN RAIL	3 Moduli
Max. Corrente a 12Vdc	3,5A
Max. Corrente a 24Vdc	-
Dimensioni	54 x 90 x 58

ADC612S - ALIMENTATORE A 12VDC/5A

CARATTERISTICHE TECNICHE	
Alimentazione Primaria	230Vac
Carica Batteria	No
Tipologia	Switching
Tensione in Uscita	12Vdc
Tensione Stabilizzata	Si
Protezione Primaria	Elettronico
Protezione Secondaria	Elettronico
Montaggio DIN RAIL	6 Moduli
Max. Corrente a 12Vdc	5,0A
Max. Corrente a 24Vdc	-
Dimensioni	105 x 90 x 58

PSMB123 - ALIMENTATORE A 12VDC/3A + BATT

CARATTERISTICHE TECNICHE	
Alimentazione Primaria	230Vac
Carica Batteria	Si
Tipologia	Switching
Tensione in Uscita	12Vdc
Tensione Stabilizzata	Si
Protezione Primaria	Elettronico
Protezione Secondaria	Elettronico
Montaggio custodia	Metallica
Max. Corrente a 12Vdc	3,0A
Batteria 12/7AH interna	Non inclusa
Dimensioni	202 x 163 x 71

PSMB242 - ALIMENTATORE A 24VDC/2,5A + BATT

CARATTERISTICHE TECNICHE	
Alimentazione Primaria	230Vac
Carica Batteria	Si
Tipologia	Switching
Tensione in Uscita	24Vdc
Tensione Stabilizzata	Si
Protezione Primaria	Elettronico
Protezione Secondaria	Elettronico
Montaggio Custodia	Metallica
Max. Corrente a 24Vdc	2,5A
2 Batterie 12/7AH interna	Non incluse
Dimensioni	330 x 265 x 75

BS60 - ALIMENTATORE A 12VDC/1A + BATT

CARATTERISTICHE TECNICHE	
Alimentazione Primaria	230Vac
Carica Batteria	Si
Tipologia	Lineare
Tensione in Uscita	24Vdc
Tensione Stabilizzata	Si
Protezione Primaria	Elettronico
Protezione Secondaria	Elettronico
Montaggio Custodia	PVC
Max. Corrente a 12Vdc	1,0A
Batteria 12/7AH	Inclusa
Dimensioni	143 x 91 x 63

CA1R - TRASFORMATORE A 12/24VAC

CARATTERISTICHE TECNICHE	
Alimentazione Primaria	230Vac
Carica Batteria	No
Tipologia	Alternata
Tensione in Uscita	12/24Vac
Tensione Stabilizzata	Alternata
Protezione Primaria	No
Protezione Secondaria	No
Montaggio DIN RAIL	3 Moduli
Max. Corrente a 12Vac	2,0A
Max. Corrente a 24Vac	1,0A
Dimensioni	90 x 55 x 64

ALIMENTATORI - SWITCHING CON O SENZA BATTERIA TAMPONE

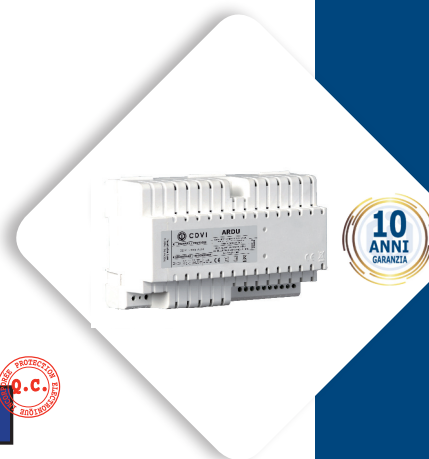
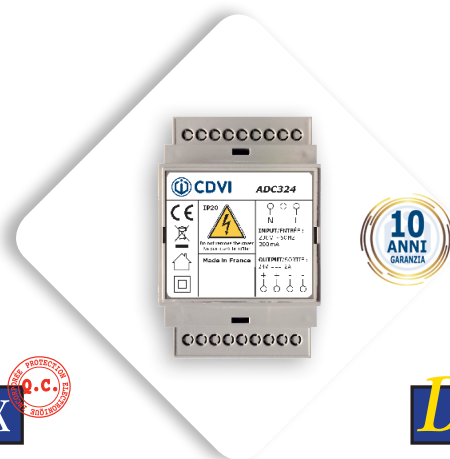

PSMB125 - ALIMENTATORE A 12VDC/5A + BATT

CARATTERISTICHE TECNICHE	
Alimentazione Primaria	230Vac
Carica Batteria	Si
Tipologia	Switching
Tensione in Uscita	12Vdc
Tensione Stabilizzata	Si
Protezione Primaria	Elettronico
Protezione Secondaria	Elettronico
Montaggio custodia	Metallica
Max. Corrente a 12Vdc	5,0A
Batteria 12/7AH interna	Non inclusa
Dimensioni	265 x 195 x 75

ADC324 - ALIMENTATORE A 24VDC/2A

CARATTERISTICHE TECNICHE	
Alimentazione Primaria	230Vac
Carica Batteria	No
Tipologia	Switching
Tensione in Uscita	24Vdc
Tensione Stabilizzata	Si
Protezione Primaria	Elettronico
Protezione Secondaria	Elettronico
Montaggio DIN RAIL	3 Moduli
Max. Corrente a 12Vdc	-
Max. Corrente a 24Vdc	2,0A
Dimensioni	54 x 90 x 58

ADC242A - ALIMENTATORE A 24VDC/2A + BATT

CARATTERISTICHE TECNICHE	
Alimentazione Primaria	230Vac
Carica Batteria	Si
Tipologia	Lineare
Tensione in Uscita	24Vdc
Tensione Stabilizzata	Si
Protezione Primaria	Elettronico
Protezione Secondaria	Elettronico
Montaggio DIN RAIL	8 Moduli
Max. Corrente a 24Vdc	2,0A
Batteria 12/7AH esterna	Non inclusa
Dimensioni	143 x 91 x 63

ARTICOLO	RIFERIMENTO	DESCRIZIONE
ADC335	F030500004	ALIMENTATORE SWITCHING A 12Vdc/3,5A SU MODULO DIN (3 MODULI)
ADC612S	F030500005	ALIMENTATORE SWITCHING A 12Vdc/5,0A SU MODULO DIN (6 MODULI)
PSMB123	F0301000015	ALIMENTATORE SWITCHING A 12Vdc/3,0A IN CUSTODIA METALLICA CON CARICA BATTERIA
PSMB125	F0301000016	ALIMENTATORE SWITCHING A 12Vdc/5,0A IN CUSTODIA METALLICA CON CARICA BATTERIA
ADC324	F0305000007	ALIMENTATORE SWITCHING A 24Vdc/2,0A SU MODULO DIN (3 MODULI)
ADC242A	F0305000002	ALIMENTATORE LINEARE A 24Vdc/2,0A SU MODULO DIN (8 MODULI)
PSMB242	F0301000017	ALIMENTATORE SWITCHING A 24Vdc/2,5A IN CUSTODIA METALLICA CON CARICA BATTERIA
BS60	F0301000001	ALIMENTATORE LINEARE A 12Vdc/1,0A IN CUSTODIA PVC CON CARICA BATTERIA
CA1R	F0303000002	TRASFORMATORE CON USCITA IN ALTERNATA 12Vac/2A E 24Vac/1A

FL12 - FL2448 INCONTRO ELETTRICO DI SICUREZZA PER USCITE DI EMERGENZA

ARTICOLO	RIFERIMENTO	DESCRIZIONE
FL12	F0535000013	PISTONE ELETTRICOMAGNETICO IN ACCIAIO INOX FAIL SAFE CON REED DI STATO A 12Vdc
FL2448	F0535000016	PISTONE ELETTRICOMAGNETICO IN ACCIAIO INOX FAIL SAFE CON REED DI STATO A 24/48Vdc

CARATTERISTICHE TECNICHE	
Forza di ritenuta	500Kg
Tipo di posa	Incasso/Applicare
Materiale	Acciaio Inox
Alimentazione	12/24/48Vdc
Assorbimento 12Vdc	500mA
Assorbimento 24Vdc	250mA
Assorbimento 48Vdc	125mA
Certificazione NF S 61-937	Si FL2448
Dimensioni serratura	350 x 34 x 51mm
Dimensioni contropiastra	150 x 34 x 35mm

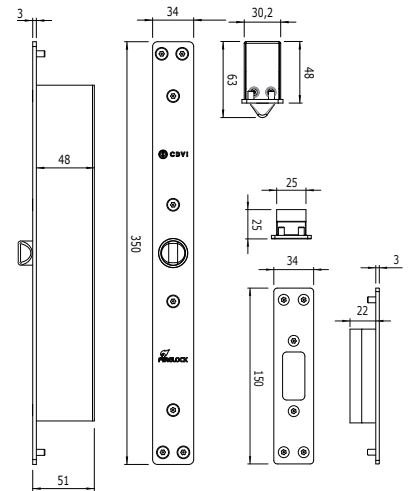

GISIP - INCONTRO ELETTRICO DI SICUREZZA PER USCITE DI EMERGENZA

ARTICOLO	RIFERIMENTO	DESCRIZIONE
GISIP12DR	F0548000001	INCONTRO ELETTRICO ANTIPANICO DI SICUREZZA CON MICROSWITCH 12 VDC DIN DESTRO
GOSIP12DL	F0548000002	INCONTRO ELETTRICO ANTIPANICO DI SICUREZZA CON MICROSWITCH 12 VDC DIN SINISTRO

CARATTERISTICHE TECNICHE	
Forza di ritenuta	750Kg
Tipo di posa	Incasso
Materiale	Acciaio Inox
Alimentazione	12/24/48Vdc
Assorbimento 12Vdc	320mA
Assorbimento 24Vdc	160mA
Assorbimento 48Vdc	80mA
Certificazione NF S 61-937	Si
Dimensioni incontro	134 x 23,5 x 40mm
Dimensioni piastra	200 x 25 x 3mm

**750KG
CERTIFICATA**

DIN SINISTRA
Mano destra

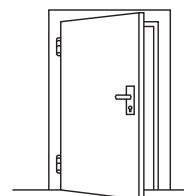

DIN DESTRO
Mano Sinistra

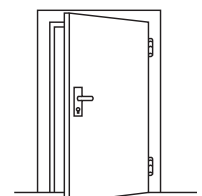

GPCF - INCONTRO ELETTRICO PER PORTE TAGLIAFUOCO CERTIFICATO 60MIN

ARTICOLO	RIFERIMENTO	DESCRIZIONE
GPCF12CC	F0545000002	INCONTRO ELETTRICO PER PORTE ANTINCENDIO RESISTENTE AL FUOCO 12Vdc
GPCF24CC	F0545000003	INCONTRO ELETTRICO PER PORTE ANTINCENDIO RESISTENTE AL FUOCO 24Vdc

CARATTERISTICHE TECNICHE	
Simmetrico	Si
Fail Safe	No
Fail Secure	Si
Alimentazione	12 o 24/Vdc
Anti-ripetitore	-
Tipo di installazione	Incasso
Certificazione NF S 61-937	-
Dimensioni incontro	67 x 28 x 17mm
Dimensioni incontro	84 x 22 x 29mm

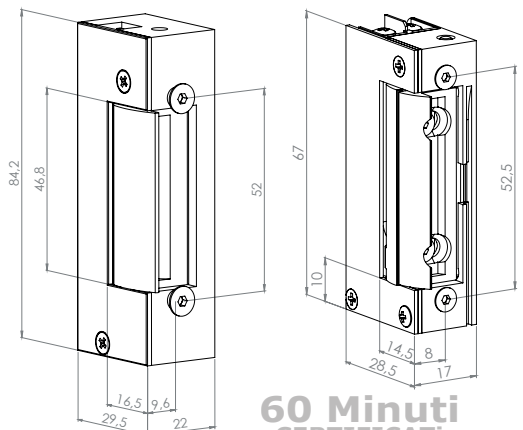

**60 Minuti
CERTIFICATI**



VIRP - FERMA PORTA ELETTRICITÀ DA PAVIMENTO H.V.R.

ARTICOLO	RIFERIMENTO	DESCRIZIONE
VIRP5024	F052000007	FERMA PORTA DA PAVIMENTO TENUTA 24VDC/50KG INCLUSIVO DI CONTROPIASTRA
VIRP2048	F052000017	FERMA PORTA DA PAVIMENTO TENUTA 48VDC/20KG INCLUSIVO DI CONTROPIASTRA
VIRP20245048	F052000006	FERMA PORTA DA PAVIMENTO TENUTA 24VDC/20KG & 48VDC/50KG INCLUSIVO DI CONTROPIASTRA

CARATTERISTICHE TECNICHE	
Forza di ritenuta	da 20 a 50Kg
Tipo di posa	Pavimento
Materiale	HRV pressofusione
Alimentazione	24/48Vdc
Assorbimento 12Vdc	12Vdc/80mA -48Vdc/20mA
Certificazione NF S 61-937	EN1155
Dimensioni elettromagnete	124 x 80 x 60mm
Dimensioni contropiastria	60 x 60 x 66mm Diam.51,5mm

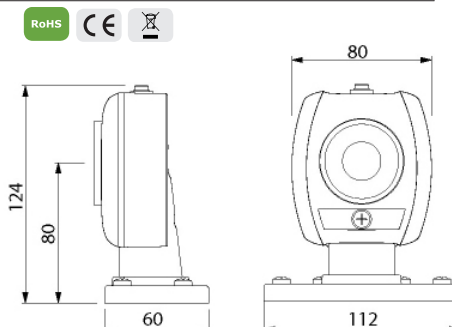

H.V.R.
ALTA RESISTENZA
AL VANDALISMO

10 ANNI
GARANZIA



D IAX

VIRA - FERMA PORTA ELETTRICITÀ DA PARETE H.V.R.

ARTICOLO	RIFERIMENTO	DESCRIZIONE
VIRA5024	F052000005	FERMA PORTA DA PARETE TENUTA 24VDC/50KG INCLUSIVO DI CONTROPIASTRA
VIRA2048	F052000044	FERMA PORTA DA PARETE TENUTA 48VDC/20KG INCLUSIVO DI CONTROPIASTRA
VIRA20245048	F052000004	FERMA PORTA DA PARETE TENUTA 24VDC/20KG & 48VDC/50KG INCLUSIVO DI CONTROPIASTRA

CARATTERISTICHE TECNICHE	
Forza di ritenuta	da 20 a 50Kg
Tipo di posa	Parete
Materiale	HRV pressofusione
Alimentazione	24/48Vdc
Assorbimento 12Vdc	12Vdc/80mA -48Vdc/20mA
Certificazione NF S 61-937	EN1155
Dimensioni elettromagnete	88 x 80 x 42mm
Dimensioni contropiastria	60 x 60 x 66mm Diam.51,5mm

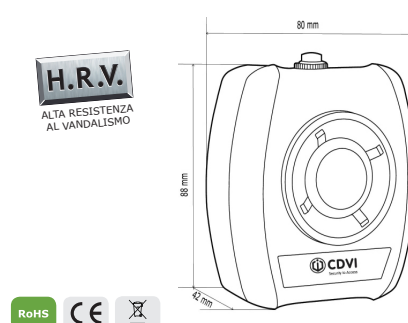

H.V.R.
ALTA RESISTENZA
AL VANDALISMO

10 ANNI
GARANZIA



D IAX

VIR - VIR-C - FERMA PORTA ELETTRICITÀ DA PARETE

ARTICOLO	RIFERIMENTO	DESCRIZIONE
VIR5024	F052000039	FERMA PORTA DA PARETE TENUTA 24VDC/50KG INCLUSIVO DI CONTROPIASTRA
VIR5024-C	F052000002	FERMA PORTA DA PARETE TENUTA 24VDC/50 INCLUSIVO DI CONTROPIASTRA E MICROSWITCH

CARATTERISTICHE TECNICHE	
Forza di ritenuta	50Kg
Tipo di posa	Parete
Materiale	Acciaio verniciato bianco
VIR5024-C	Include microswitch
Alimentazione	12Vdc/80mA
Certificazione NF S 61-937	EN1155
Dimensioni elettromagnete	85 x 70 x 45,5mm
Dimensioni contropiastria	60 x 60 x 66mm Diam.51,5mm

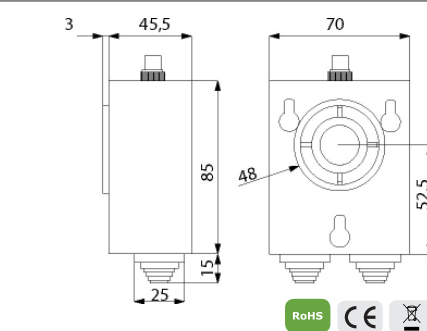

10 ANNI
GARANZIA



VIR-C
Microswitch

D IAX

SUPVR - SUPPORTO E PROLUNGA PER ELETTRICITÀ FERMA PORTA

ARTICOLO	RIFERIMENTO	DESCRIZIONE
SUPVR	F052000015	PROLUNGA UNIVERSALE PER MONTAGGIO A PARETE O PAVIMENTO (155MM)
SUPVR-REG	F052000021	PROLUNGA UNIVERSALE PER MONTAGGIO A PARETE O PAVIMENTO (DA 155MM A 300MM)

CARATTERISTICHE TECNICHE	
Prolunga per elettromagneti ferma porta	da parete e pavimento
Regolazione	da 150 a 300mm
Dimensioni A	80 x 80mm
Dimensioni B	85 x 65mm
Dimensioni C	155 fino a 300mm

RoHS CE

D IAX

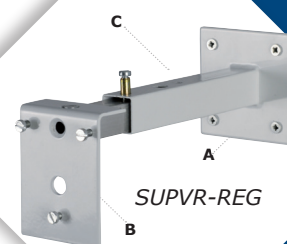

SUPVR-REG

Tutte le caratteristiche tecniche, immagini, disegni, dimensioni, presenti in questo documento possono essere modificate o sostituite senza nessun preavviso

BBGPXV - PULSANTE DI EMERGENZA CON SPORTELLO E CHIAVE DI RIPRISTINO

ARTICOLO	RIFERIMENTO	DESCRIZIONE
BBGP1V	F0521000013	PULSANTE DI SBLOCCO PORTE DI EMERGENZA CON CHIAVE DI RIPRISTINO 1 CONTATTO
BBGP2V	F0521000017	PULSANTE DI SBLOCCO PORTE DI EMERGENZA CON CHIAVE DI RIPRISTINO 2 CONTATTO

CARATTERISTICHE TECNICHE

Pulsante	Porte di emergenza
Tipo di posa	Applicare
Sportello	Protezione
Chiavetta di ripristino	Si
BBGPV1	1 Contatto
BBGPV2	2 Contatti
Dimensioni	85 x 85 x 48



VHESF - PULSANTE A SFIORAMENTO A INFRAROSSO DA INCASSO E DA APPLICARE

ARTICOLO	RIFERIMENTO	DESCRIZIONE
VHESF	F0410000170	PULSANTE A INFRAROSSO DA INCASSO PANNELLO FRONTALE IN ACCIAIO INOX
VHES	F0410000171	PULSANTE A INFRAROSSO DA APPLICARE PANNELLO FRONTALE IN ACCIAIO INOX
CIVH	F0207000105	CUSTODIA DA APPLICARE IN ACCIAIO INOX PER BPOCHOC65AV & BPOCHOC65AVLS

CARATTERISTICHE TECNICHE

Pulsante	Infrarosso
Distanza di rilevamento	Fino a 50cm
Tempo di comando	da 0,5 a 20sec
Materiale	Acciaio inox
Alimentazione	9/24Vdc
Assorbimento	30mA
Carico max contatto	24Vdc/24Vac - 1,5A
Dimensioni da incasso	90 x 82 x 8mm
Dimensioni con scatola da applicare	95 x 87 x 60/50mm

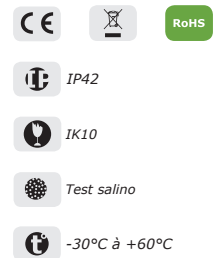

BPOCHOC65AV - PULSANTE DI USCITA A FUNGO CON FRONTALE IN ACCIAIO INOX

ARTICOLO	RIFERIMENTO	DESCRIZIONE
BPOCHOC65AV	F0701000134	PULSANTE A FUNGO IN METALLO COLORE VERDE DA INCASSO
BPOCHOC65AVLS	F0701000135	PULSANTE A FUNGO IN METALLO COLORE VERDE DA INCASSO CON LED E BUZZER
CIVH	F0207000105	CUSTODIA DA APPLICARE IN ACCIAIO INOX PER BPOCHOC65AV & BPOCHOC65AVLS

CARATTERISTICHE TECNICHE

Pulsante	a fungo in metallo
Materiale pannello	Acciaio inox
Contatti	doppi separati NC/NA
Carico max contatti	24Vdc/5A
Dimensioni incasso	90 x 82 x 8mm
Dimensioni con scatola da applicare	95 x 87 x 60/50mm
BPOCHOC65AVLS	Pittogramma invalido
Segnalazione	Luminosa e sonora
Alimentazione Led e Buzzer	8/15Vdc - 30mA

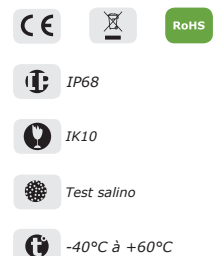

CPART - CPREAM - CONTROPIASTRE FISSE E SNODABILI

ARTICOLO	RIFERIMENTO	DESCRIZIONE
CPART	F0520000012	CONTROPIASTRA FISSA E SNODABILE PER FERMA PORTA
CPREAM	F0520000010	CONTROPIASTRA FISSA E SNODABILE CON RIARMO PER FERMA PORTA

CARATTERISTICHE TECNICHE

Dimensioni CPART	60 x 60 x 66mm Ø=51,5mm
Dimensioni CPREAM	60 x 60 x 24mm Ø=51,5mm



BPNOCLEFDOOR - PULSANTE DI USCITA IN PLASTICA DA APPLICARE

ARTICOLO	RIFERIMENTO	DESCRIZIONE
BPNOCLEFDOOR	F0701000062	PULSANTE DA APPLICARE IN PLASTICA CON PITTOGRAMMA CHIAVE E DOOR

CARATTERISTICHE TECNICHE	
Pulsante	da incasso/applicare
Materiale	Plastica
Carico max contatti	24Vdc/5A
Dimensioni	92 x 84 x 12mm



RTE22 - RTE88 PULSANTE A INFRAROSSO A SFIORAMENTO FRONTALE IN ACCIAIO

ARTICOLO	RIFERIMENTO	DESCRIZIONE
RTE22-IR	E9000000003	PULSANTE A INFRAROSSO A SFIORAMENTO INSTALLAZIONE SU TELAIO PORTA
RTE88-IR-F	E9000000004	PULSANTE A INFRAROSSO A SFIORAMENTO INSTALLAZIONE DA INCASSO
RTE88-IR-S	E9000000005	PULSANTE A INFRAROSSO A SFIORAMENTO INSTALLAZIONE DA APPLICARE

CARATTERISTICHE TECNICHE	
Pulsante	Infrarosso
Distanza di rilevamento	da 4 a 15cm
Tempo di comando	da 0,5 a 20sec
Materiale	Acciaio Inox
Alimentazione	12/24Vdc
Assorbimento	20mA
Carico max contatto	30Vdc - 1A ac/dc
Dimensioni RTE22-IR	115 x 39 x 4,5mm
Dimensioni RTE88-IR-F	80 x 86 x 4,5mm



RTE10PIR - PULSANTE A INFRAROSSO A SFIORAMENTO DA APPLICARE

ARTICOLO	RIFERIMENTO	DESCRIZIONE
RTE10PIR	E9000000001	PULSANTE A INFRAROSSO A SFIORAMENTO INSTALLAZIONE DA APPLICARE

CARATTERISTICHE TECNICHE	
Pulsante	Infrarosso
Distanza di rilevamento	da 4 a 15cm
Tempo di comando	da 0,5 a 30sec
Materiale	PVC
Alimentazione	12/24Vdc
Assorbimento	20mA
Carico max contatto	24Vdc - 2A ac/dc
Dimensioni	80 x 32 x 23mm

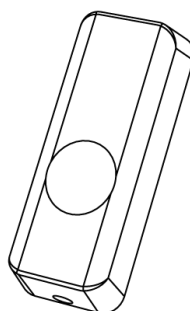

RTE30IP - PULSANTE A INFRAROSSO A SFIORAMENTO PER SCATOLA 503

ARTICOLO	RIFERIMENTO	DESCRIZIONE
RTE30IR	E9000000002	PULSANTE A INFRAROSSO A SFIORAMENTO INSTALLAZIONE DA INCASSO

CARATTERISTICHE TECNICHE	
Pulsante	Infrarosso
Distanza di rilevamento	da 4 a 15cm
Tempo di comando	da 0,5 a 30sec
Materiale	Frontale in alluminio
Alimentazione	12/24Vdc
Assorbimento	20mA
Carico max contatto	24Vdc - 2A ac/dc
Dimensioni	116 x 80 x 25mm





H.R.V.
ALTA RESISTENZA
AL VANDALISMO



H.R.V.
ALTA RESISTENZA
AL VANDALISMO



RTE85E - PULSANTE CON LOGO EXIT

CARATTERISTICHE TECNICHE	
Materiale	Acciaio inox
Montaggio Incasso	si
Montaggio applicare	si
Dimensioni	85 x 85 x 42mm

RTE85DL - PULSANTE CON LOGO DISABILE

CARATTERISTICHE TECNICHE	
Materiale	Acciaio inox
Montaggio Incasso	si
Montaggio applicare	si
Dimensioni	85 x 85 x 42mm

CACS - SELETTORE A CHIAVE 4 CONTATTI

CARATTERISTICHE TECNICHE	
Materiale	Acciaio inox
Montaggio Incasso	si
Semi cilindro	Europeo
Dimensioni	82 x 40 x 45mm

ARTICOLO	RIFERIMENTO	DESCRIZIONE
RTE85E	E0901D000068	PULSANTE CON PITTOGRAMMA EXIT DA APPLICARE IN ACCIAIO INOX
RTE85DL	E0901D000069	PULSANTE CON PITTOGRAMMA DISABILE DA APPLICARE IN ACCIAIO INOX
BNONFCHOCCAB	F0701000116	PULSANTE A FUNGO METALLICO IN COLORE VERDE CABLATO
BPNONFCHOCCAB	F0701000118	PULSANTE A FUNGO METALLICO IN COLORE VERDE CABLATO + FRONTALE
BPNONFCHOCCABHV	F0701000115	PULSANTE A FUNGO METALLICO IN COLORE VERDE CABLATO + FRONTALE + LED
CBP	F0701000005	CUSTODIA DA APPLICARE IN ACCIAIO INOX PER PULSANTE BNONFCHOCCAB
BNONFCAB	F0701000051	PULSANTE IN ACCIAIO INOX NC/NA CABLATO
BPNONFCAB	F0701000054	PULSANTE IN ACCIAIO INOX NC/NA CABLATO + FRONTALE IN ACCIAIO INOX
BNONFE	F0701000058	PULSANTE IN ACCIAIO INOX RETROILLUMINATO NC/NA CABLATO
BPNONFE	F0701000059	PULSANTE IN ACCIAIO INOX RETROILLUMINATO NC/NA CABLATO + FRONTALE IN ACCIAIO INOX
BNONFEB	F0701000128	PULSANTE IN ACCIAIO INOX RETROILLUMINATO NC/NA CABLATO
BPBNONFE	F0701000133	PULSANTE IN ACCIAIO INOX NC/NA CABLATO & RETROILLUMINATO + FRONTALE INOX
FRONTALE	F0701000035	FRONTALE IN ACCIAIO INOX PER PULSANTE DI USCITA INSTALLAZIONE DA INCASSO PER CBP



H.R.V.
ALTA RESISTENZA
AL VANDALISMO



BNONFCAB

BPNONFCAB

H.R.V.
ALTA RESISTENZA
AL VANDALISMO



BNONFE

BPNONFE



BPNONFCHOCCAB - PULSANTE + FRONTALE

CARATTERISTICHE TECNICHE	
Materiale	Acciaio inox
Montaggio incasso	si
Contatto di scambio	24Vdc/5A
Dimensioni frontale	38 x 80 x 2mm

BNONFCAB - PULSANTE IN ACCIAIO INOX

CARATTERISTICHE TECNICHE	
Materiale	Acciaio inox
Contatto di scambio	24Vdc/5A
Dimensioni frontale	38 x 80 x 2mm
Diametro pulsante	Ø19mm

BNONFE - PULSANTE CABLATO & ILLUMINATO

CARATTERISTICHE TECNICHE	
Materiale	Acciaio inox
Montaggio Incasso	si
Dimensioni frontale	38 x 80 x 2mm
Dimensioni pulsante	Ø19mm

ACCESSORI - PULSANTI E SELETTORI IN ACCIAIO INOX



H.R.V.
ALTA RESISTENZA
AL VANDALISMO



H.R.V.
ALTA RESISTENZA
AL VANDALISMO

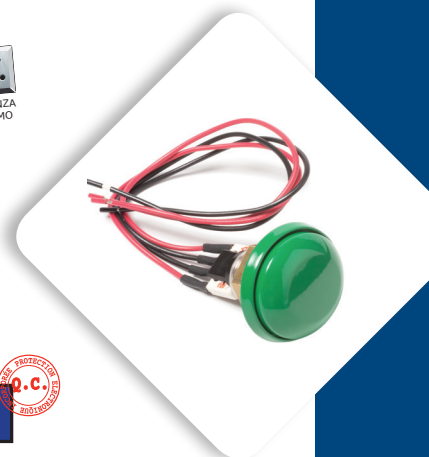

BNONFEB - PULSANTE CABLATO & ILLUMINATO

CARATTERISTICHE TECNICHE	
Materiale	Acciaio inox
Montaggio Incasso	si
Dimensioni frontale	38 x 80 x 2mm
Dimensioni pulsante	Ø22mm

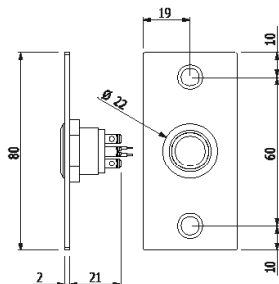

CBP - CUSTODIA IN ACCIAIO INOX CON FRONTALE

CARATTERISTICHE TECNICHE	
Materiale	Acciaio inox
Montaggio applicare	si
Dimensioni frontale	38 x 80 x 2mm
Dimensioni custodia	83,7 x 41,7 x 45,5

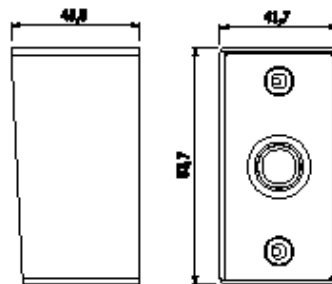

BNONFCHOC CAB - PULSANTE CABLATO

CARATTERISTICHE TECNICHE	
Materiale	Acciaio inox
Montaggio Incasso	si
Montaggio applicare	no
Dimensioni	Ø38mm

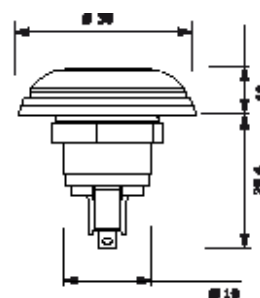

ARTICOLO	RIFERIMENTO	DESCRIZIONE
CACE	F0536000013	SELETTORE A CHIAVE IN ACCIAIO INOX DA INCASSO 4 CONTATTI NA/NC
CACS	F0536000014	SELETTORE A CHIAVE IN ACCIAIO INOX DA APPLICARE 4 CONTATTI NA/NC
CACP	F0536000015	SELETTORE A CHIAVE IN ACCIAIO INOX DA INCASSO 4 CONTATTI NA/NC
CYLPR	F0536000009	SEMI-CILINDROEUROPEO



H.R.V.
ALTA RESISTENZA
AL VANDALISMO



H.R.V.
ALTA RESISTENZA
AL VANDALISMO

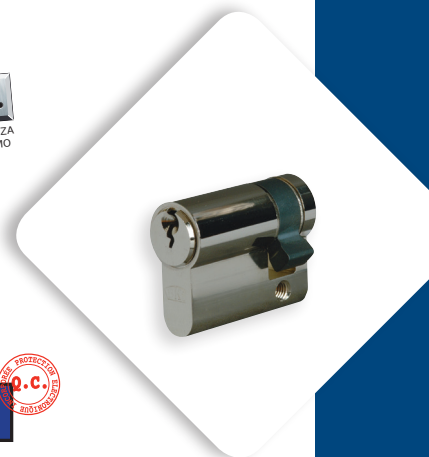

CACE - SELETTORE A CHIAVE CON 4 CONTATTI

CARATTERISTICHE TECNICHE	
Materiale	Acciaio inox
Montaggio incasso	si
Montaggio applicare	no
Dimensioni frontale	75 x 39 x 38mm

CACP - SELETTORE A CHIAVE CON 4 CONTATTI

CARATTERISTICHE TECNICHE	
Materiale	Acciaio
Montaggio Incasso	si
Montaggio applicare	no
Dimensioni	110 x 42 x 38mm

CYLPR - SEMI CILINDRO EUROPEO

CARATTERISTICHE TECNICHE	
Materiale	Acciaio inox
Montaggio Incasso	si
Numero chiave	2
Dimensioni	33 x 17 x 40mm

H.R.V.
 ALTA RESISTENZA
 AL VANDALISMO

CDL250 - TASTIERA A COMBINAZIONE MECCANICA

CARATTERISTICHE TECNICHE	
Materiale	Acciaio
Codici	1
Include serratura + maniglia	
Dimensioni	142 x 40 x 20mm



H.R.V.
 ALTA RESISTENZA
 AL VANDALISMO

DX10PB - MINI ELETTROPISTONE PER CASSETTIERE

CARATTERISTICHE TECNICHE	
Applicazione	Cassetti e Armadietti
Alimentazione	si
Corr. di spunto	si
Dimensioni	64 x 41 x 30mm

DL400 - PASSACAVO DA INCASSO IN ACCIAIO

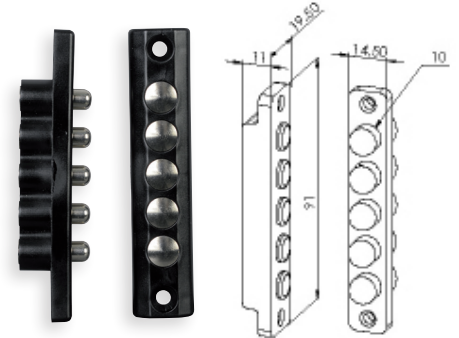
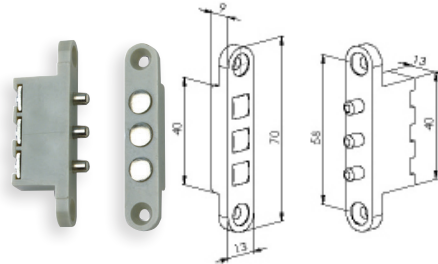
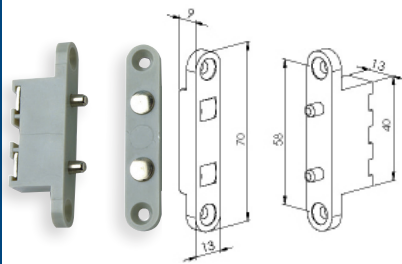
CARATTERISTICHE TECNICHE	
Materiale	Acciaio inox
DL400	210mm
DL600	650mm
Diam. Interno/esterno	Ø11/ Ø14mm

C2P - CONTATTI PORTA TENSIONE

CARATTERISTICHE TECNICHE	
Dimensione sinistro	70 x 13 x 27mm
Dimensione destro	70 x 9 x 13mm
Massima corrente	12V/1,5A

C3P - CONTATTI PORTA TENSIONE

CARATTERISTICHE TECNICHE	
Dimensione sinistro	70 x 13 x 27mm
Dimensione destro	70 x 9 x 13mm
Massima corrente	12V/1,5A

C5P - CONTATTI PORTA TENSIONE

CARATTERISTICHE TECNICHE	
Dimensione sinistro	91 x 19,5 x 11mm
Dimensione destro	91 x 14,5 x 16,5mm
Massima corrente	12V/1,5A

ARTICOLO	RIFERIMENTO	DESCRIZIONE
CDL250	FCD8000001	TASTIERA A COMBINAZIONE MECCANICA (1 CODICE)
DX10PB	MEC0000001	MINI ELETTROPISTONE PER CASSETTIERA E ARMADIETTI 12Vdc
C2P	F0512000002	CONTATTI PORTA TENSIONE A 2 PIN MASSIMA CORRENTE 2A
C3P	F0512000003	CONTATTI PORTA TENSIONE A 3 PIN MASSIMA CORRENTE 2A
C5P	F0512000015	CONTATTI PORTA TENSIONE A 5 PIN MASSIMA CORRENTE 2A
RB34C	F0512000009	CONTATTO A BIGLIA PER RILEVAMENTO STATO PORTA IN PLASTICA NC/NA 2A
BALLCONTACT	F0512000014	CONTATTO A BIGLIA PER RILEVAMENTO STATO PORTA IN ACCIAIO NC/NA 2A
ENAPNONF	F0536000009	SELETTORE UNIVERSALE DA INCASSO & APPLICARE 2 NA & 2 NC (PULSANTE & INTERRUOTORE)
GNP1C	F0405000003	COLONNINA PER PASSO CARRAIO SUPPORTO LETTORE ALTEZZA 1 mt (PER AUTO)
GNP1L	F0405000004	COLONNINA PER PASSO CARRAIO SUPPORTO LETTORE ALTEZZA 2 mt (PER CAMION)
GNP2CL	F0405000005	COLONNINA PER PASSO CARRAIO SUPPORTO LETTORE ALTEZZA 1 & 2 mt (PER AUTO + CAMION)
SIS	F0533000012	SEMAFORINO IN ACCIAIO INOX DA APPLICARE CON LED ROSSO E VERDE + PULSANTE DI CHIAMATA
SIE	F0533000013	SEMAFORINO IN ACCIAIO INOX DA INCASSO CON LED ROSSO E VERDE + PULSANTE DI CHIAMATA
FLEX30	F0524000014	PASSACAVO IN ACCIAIO INOX LUNGHEZZA 300MM Ø7mm INTERNO INCLUSIVO DI CAPSULE METALLICHE
FLEX60	F0524000015	PASSACAVO IN ACCIAIO INOX LUNGHEZZA 600MM Ø7mm INTERNO INCLUSIVO DI CAPSULE METALLICHE
GF45	F0524000004	PASSACAVO IN ACCIAIO INOX LUNGHEZZA 450MM Ø9mm INTERNO INCLUSIVO DI CAPSULE METALLICHE
GF60	F0524000007	PASSACAVO IN ACCIAIO INOX LUNGHEZZA 600MM Ø9mm INTERNO INCLUSIVO DI CAPSULE METALLICHE
DL400	F0524000005	PASSACAVO DA INCASSO LUNGHEZZA 210MM Ø11mm APERTURA A 90°
DL600	F0524000011	PASSACAVO DA INCASSO LUNGHEZZA 650MM Ø11mm APERTURA A 90°

Tutte le caratteristiche tecniche, immagini, disegni, dimensioni, presenti in questo documento possono essere modificate o sostituite senza nessun preavviso

ACCESSORI - SEMAFORINI COLONNINE PASSACAVI CONTATTI DI STATO



H.R.V.
ALTA RESISTENZA
AL VANDALISMO



FLEX30 - PASSACAVI IN ACCIAIO INOX

CARATTERISTICHE TECNICHE	
Materiale	Acciaio inox
Lunghezza FLEX30	210mm
Lunghezza FLEX60	650mm
Diam. Interno/esterno	Ø7/ Ø11mm



H.R.V.
ALTA RESISTENZA
AL VANDALISMO



GF45 - PASSACAVO IN ACCIAIO INOX

CARATTERISTICHE TECNICHE	
Materiale	Acciaio inox
Lunghezza	450mm
Diam. Interno/esterno	Ø9/ Ø13mm



GF60 - PASSACAVO IN ACCIAIO INOX

CARATTERISTICHE TECNICHE	
Materiale	Acciaio inox
Lunghezza	600
Diam. Interno/esterno	Ø9/ Ø13mm



SIE - SEMAFORINO IN ACCIAIO INOX DA INCASSO

CARATTERISTICHE TECNICHE	
Alimentazione	Acciaio inox
Dimensioni frontale	135 x 40 x 28mm
Dimensioni incasso	125 x 30 x 25mm



SIS - SEMAFORINO IN ACCIAIO INOX DA APPLICARE

CARATTERISTICHE TECNICHE	
Alimentazione	Acciaio inox
Dimensioni	125 x 40 x 25mm



CNP - COLONNINE PER LETTORI CAMION + AUTO

CARATTERISTICHE TECNICHE	
GNP1L (solo camion)	50 x 50 x 2000mm
GNP2CL (camion + auto)	50 x 50 x 1000/2000mm
GNP1C (solo auto)	50 x 50 x 1000mm



ENAPN0F - SELETTORE AD IMPULSO/BISTABILE

CARATTERISTICHE TECNICHE	
Materiale	Pressofusione
Montaggio Incasso	incasso/applicare
Dimensioni	71,7 x 71,6 x 47,5mm

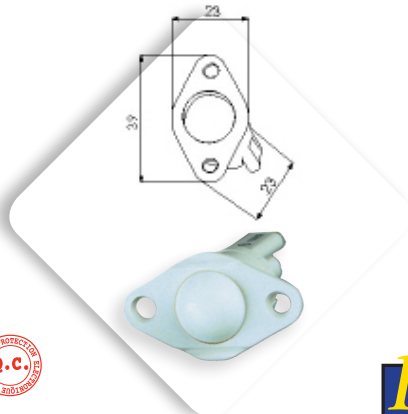

RB34C - SENSORE STATO PORTA A BIGLIA

CARATTERISTICHE TECNICHE	
Materiale	Plastico
Montaggio incasso	si
Dimensioni	39 x 23mm

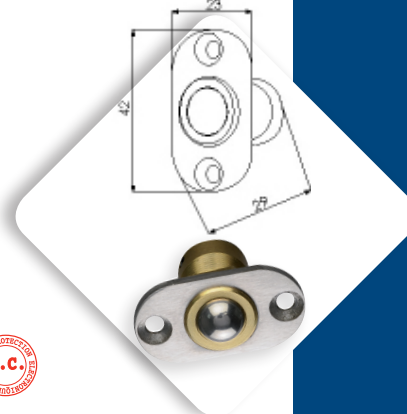

BALLCONTACT - SENSORE STATO PORTA

CARATTERISTICHE TECNICHE	
Materiale	Acciaio inox
Montaggio Incasso	si
Dimensioni	42 x 23mm

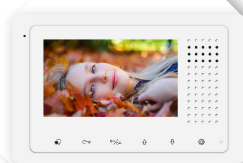
DT14/D4 - MONITOR TFT A COLORI DA 4,3"

CARATTERISTICHE TECNICHE	
Connessione	2 Fili
Monitor	4,3"
Pulsanti	Sensibili al contatto
Lingue	1
Suoneria	12
Intercomunicante	Si
Esp. luce e serratura	Si con (DT-RLC)
Dimensioni	168 x 106 x 17mm

DT17/D7 - MONITOR TFT A COLORI DA 7,0"

CARATTERISTICHE TECNICHE	
Connessione	2 Fili
Monitor	7,0"
Pulsanti	a pressione
Lingue	1
Suoneria	12
Intercomunicante	Si
Esp. luce e serratura	Si con (DT-RLC)
Dimensioni	220 x 140 x 17mm

DT71/D7 - MONITOR TFT A COLORI DA 7,0"

CARATTERISTICHE TECNICHE	
Connessione	2 Fili
Monitor	7,0"
Memoria chiamate	Si
Pulsanti	Sensibili al contatto
Touch screen	Si
Lingue	1
Suoneria	12
Intercomunicante	Si
Esp. luce e serratura	Si con (DT-RLC)
Dimensioni	174 x 161 x 22mm

ARTICOLO	DESCRIZIONE
TD14/D4	MONITOR A COLORI DA 4,3" CON INTEGRATO PARLA ASCOLTA GESTIONE LOCALE COLLEGAMENTO A 2 FILI CON POSTAZIONE ESTERNA
TD17/D7	MONITOR A COLORI DA 7,0" CON INTEGRATO PARLA ASCOLTA GESTIONE LOCALE COLLEGAMENTO A 2 FILI CON POSTAZIONE ESTERNA
TD71/D7	MONITOR A COLORI DA 7,0" CON INTEGRATO PARLA ASCOLTA GESTIONE LOCALE COLLEGAMENTO A 2 FILI CON POSTAZIONE ESTERNA
TD71W/D7	MONITOR A COLORI DA 7,0" CON INTEGRATO WIFI PER COLLEGAMENTO A INTERNET GESTIONE LOCALE E REMOTA VIA APP
DT607C/S1	POSTAZIONE ESTERNA CON TELECAMERA A COLORI VISIONE 105° - 1 PULSANTE DI CHIAMATA + LED PER VISIONE NOTTURNA
DT607C/S2	POSTAZIONE ESTERNA CON TELECAMERA A COLORI VISIONE 105° - 2 PULSANTI DI CHIAMATA + LED PER VISIONE NOTTURNA
DT607FE/S4/ID	POSTAZIONE ESTERNA CON TLC A COLORI VISIONE 170° - 4 PULSANTI DI CHIAMATA + LED PER VISIONE NOTTURNA + LETTORE A 125KHZ
IX471/TD7	MONITOR A COLORI DA 7,0" INTERFACCIA IP CON INTEGRATO PARLA ASCOLTA GESTIONE LOCALE E REMOTO VIA CLOUD
IX610	POSTAZIONE ESTERNA CON INTERFACCIA IP TLC A COLORI CON VISIONE A 170° 1 PULSANTE DI CHIAMATA INCLUSIVO DI LED PER VISIONE NOTTURNA

DT607C/S1 - POSTAZIONE ESTERNA 1 PULSANTE

CARATTERISTICHE TECNICHE	
Connessione	2 Fili
Telecamera a colori	Visione 105°
Visione notturna	Si con LED
DT607C/S1	1 Pulsante
DT607C/S2	2 Pulsanti
Tettuccio pioggia	Si
Frontalino	Alluminio zincato
Dimensioni	179 x 94 x 42mm

DT607FE/S4/ID - POSTAZIONE ESTERNA A 4 PULSANTE

CARATTERISTICHE TECNICHE	
Connessione	2 Fili
Telecamera a colori	Visione 170°
Visione notturna	Si con LED
Pulsanti di chiamata	4
Lettoce accessi	Si a 125Khz
Tettuccio pioggia	Si
Frontalino	Alluminio zincato
Dimensioni	179 x 94 x 42mm

IX610 - POSTAZIONE ESTERNA A COLORI IP

CARATTERISTICHE TECNICHE	
Connessione	LAN - TCP/IP
Telecamera a colori	Visione a 105°
Visione notturna	Si con LED
Pulsante di chiamata	Retro illuminato
Frontale	Alluminio
Dimensioni	160 x 60 x 31,5mm

VIDEOCITOFONIA - SISTEMI A 2 FILI - RETE LAN - WIFI

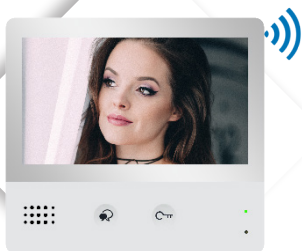

DT71W/D7 - MONITOR TFT A COLORI DA 7,0" WIFI

CARATTERISTICHE TECNICHE	
Connessione	2 Fili
Monitor	7,0"
Supporta fino a	5 cellulari
Memoria chiamate	Si
Pulsanti	Sensibili al contatto
Touch screen	Si
Lingue	1
Suoneria	12
Intercomunicante	Si
Esp. luce e serratura	Si con (DT-RLC)
Dimensioni	174 x 161 x 22mm



IX471/TD7 - MONITOR TFT A COLORI DA 7,0" LAN

CARATTERISTICHE TECNICHE	
Connessione	LAN - TCP/IP
Monitor	7,0"
Supporta fino a	5 cellulari
Memoria chiamate	Si
Pulsanti	Sensibili al contatto
Touch screen	Si
Lingue	1
Suoneria	12
Intercomunicante	Si
Esp. luce e serratura	Si con (DT-RLC)
Dimensioni	174 x 161 x 22mm



IX-850

IX-850F

IX850 - POSTAZIONE ESTERNA IP DA APPLICARE

CARATTERISTICHE TECNICHE	
Connessione	LAN TCP/IP
Telecamera Fisheye	Si
Versione notturna	Si con LED
Monitor TFT	5,0"
Lingue	Multilingue
Letture accessi	Si (125Khz)
Lista utenti	Si
Pannello	Acciaio inox
Dim. IX850F (incasso)	328 x 136 x 48mm
Dim. IX850 (applicare)	282 x 110 x 44mm

ARTICOLO	DESCRIZIONE
IX850F	POSTAZIONE ESTERNA DA INCASSO MULTI-UTENTE INTERFACCIA IP + TLC A COLORI VISIONE A 170° DISPLAY GRAFICO DA 5" LED PER VISIONE NOTTURNA + LETTORE A 125KHZ
IX850	POSTAZIONE ESTERNA DA APPLICARE MULTI-UTENTE INTERFACCIA IP + TLC A COLORI VISIONE A 170° DISPLAY GRAFICO DA 5" LED PER VISIONE NOTTURNA + LETTORE A 125KHZ
DMR821/F/TK	POST. EST. DA INCASSO TLC VISIONE 105° GEST. FINO A 128 APPARTAMENTI DISPLAY DA 3,5" INCLUSIVO LE TASTIERA E LETTORE DI PROSSIMITA' 125KHZ
DT608C/ID/S8	POST. EST. DA INCASSO TLC VISIONE 105° GEST. DA 8 A 32 APPARTAMENTI AGGIUNGENDO 2 MODULI EP608/12 DA 12 PULSANTI DI CHIAMATA CAD.
DT608FE/ID/S8	POST. EST. DA INCASSO TLC VISIONE 170° GEST. DA 8 A 32 APPARTAMENTI AGGIUNGENDO 2 MODULI EP608/12 DA 12 PULSANTI DI CHIAMATA CAD.
EP608/S12	POST. EST. AGGIUNTIVA CON 12 TASTI DI CHIAMATA DA APPLICARE (DA INSTALLARE CON POSTAZIONI ESTERNE DT608XX/ID/S8
DMR21/S8	POSTAZIONE ESTERNA DA INCASSO TLC CON VISIONE A 105° GESTIONE FINO A 8 APPARTAMENTI
DMR21/ID/S4	POSTAZIONE ESTERNA DA INCASSO TELECAMERA CON VISIONE 105° GESTIONE FINO A 4 APPARTAMENTI + LETTORE ACCESSI A 125KHZ
DMR21/ID/S8	POSTAZIONE ESTERNA DA INCASSO TELECAMERA CON VISIONE 105° GESTIONE FINO A 8 APPARTAMENTI + LETTORE ACCESSI A 125KHZ



DMR821/F/TK - POSTAZIONE ESTERNA 128 APPARTAMENTI

CARATTERISTICHE TECNICHE	
Connessione	2 Fili
Telecamera a colori	Visione 105°
Visione notturna	Si con LED
Gestione appartamenti	Fino a 128
Frontale	Alluminio
Installazione	Incasso



DT608C/ID/S8 - POSTAZIONE ESTERNA 8 APPARTAMENTI

CARATTERISTICHE TECNICHE	
Connessione	2 Fili
Telecamera a colori	Visione 105°
Visione notturna	Si con LED
Gestione appartamenti	Fino a 32
Frontale	Alluminio
Installazione	da applicare



DMR21/S8 - POSTAZIONE ESTERNA 8 APPARTAMENTI

CARATTERISTICHE TECNICHE	
Connessione	2 Fili
Telecamera a colori	Visione 105°
Visione notturna	Si con LED
Gestione appartamenti	Fino a 32
Frontale	Alluminio
Installazione	Incasso

Tutte le caratteristiche tecniche, immagini, disegni, dimensioni, presenti in questo documento possono essere modificate o sostituite senza nessun preavviso

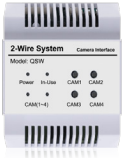

PC7 - ALIMENTATORE PER VIDEO CITOFONIA

DESCRIZIONE

ALIMENTATORE STABILIZZATO



DBC4A1 - CONTROLLER FINO A 4 MONITOR

DESCRIZIONE

CONTROLLER PER 4 MONITOR



DTRLC - INTERFACCIA SECONDA SERRATURA

DESCRIZIONE

CONTROLLER 2° SERRATURA



DTBDU - RIPETITORE DI SEGNALE FINO A 60M

DESCRIZIONE

RIPETITORE DI SEGNALE FINO 60M



DJ4A - CORNETTA CIFOFONICA SOLO AUDIO

DESCRIZIONE

CORNETTA CIFOFONICA A 2 FILI



DB1W - DB1B - SOPPORTO DA TAVOLO PER MONITOR

DESCRIZIONE

SUPPORTO DA TAVOLO



IXDJ4A - CORNETTA CIFOFONICA SOLO AUDIO

DESCRIZIONE

CORNETTA CIFOFONICA IP



POE-4P - ALIMENTATORE VIDEOCITOFONIA IP

DESCRIZIONE

ALIMENTATORE 4 PORTE POE



POE-8P - ALIMENTATORE VIDEOCITOFONIA IP

DESCRIZIONE

ALIMENTATORE 8 PORTE POE

VIDEOCITOFONIA - CONFIGURAZIONE SISTEMA A 2 FILI

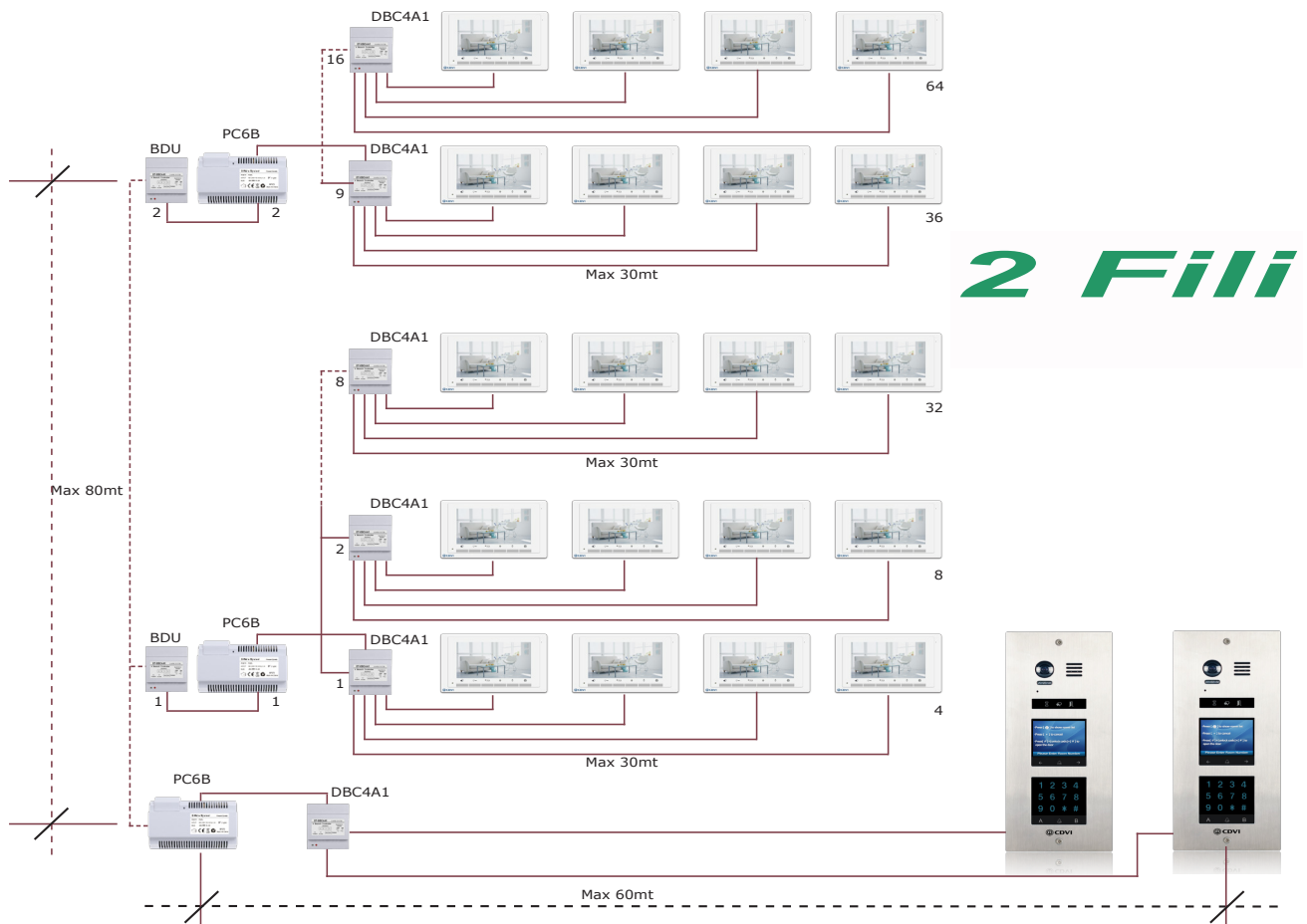

VIDEOCITOFONIA - CONFIGURAZIONE SISTEMA TCP/IP

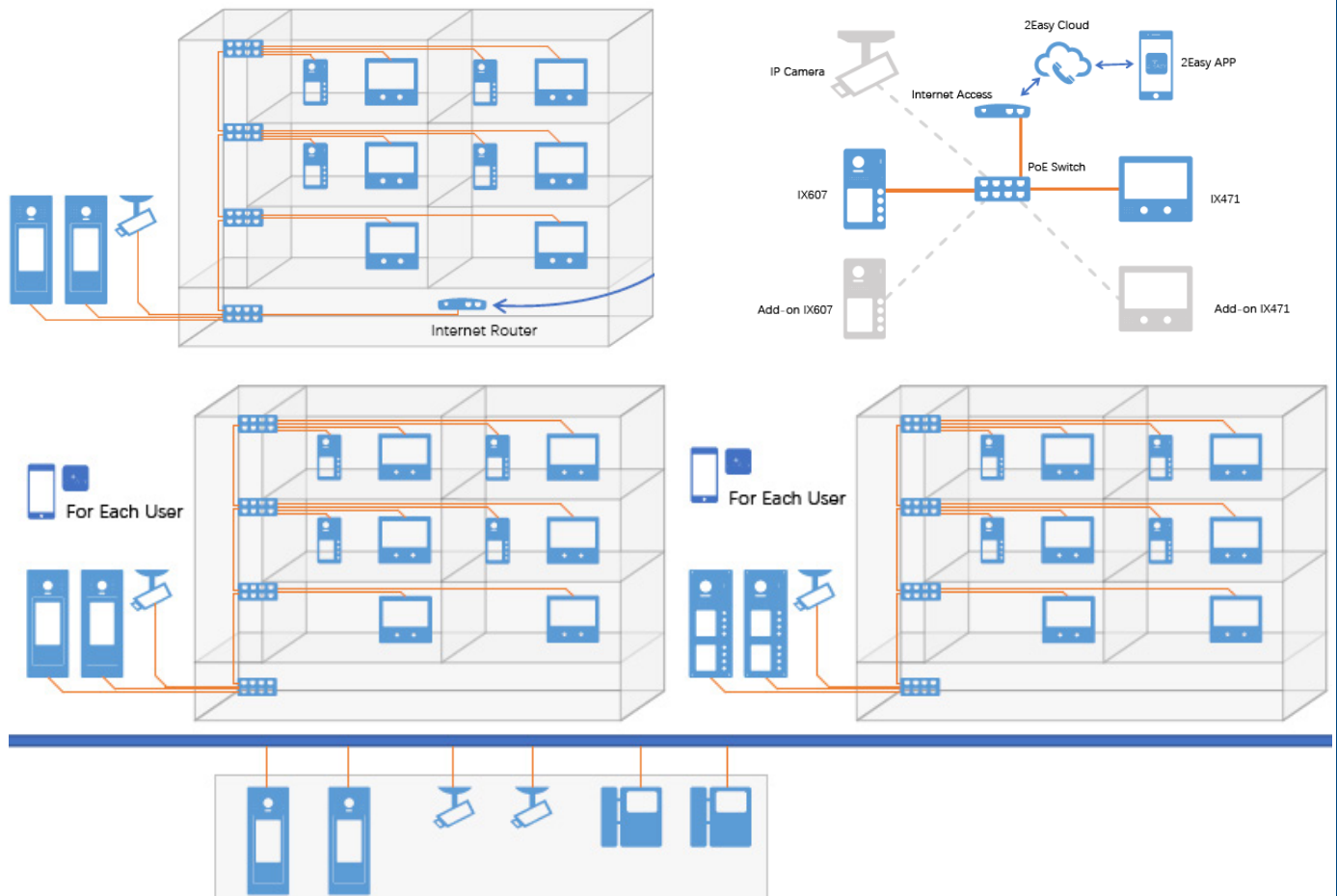

Tutte le caratteristiche tecniche, immagini, disegni, dimensioni, presenti in questo documento possono essere modificate o sostituite senza nessun preavviso

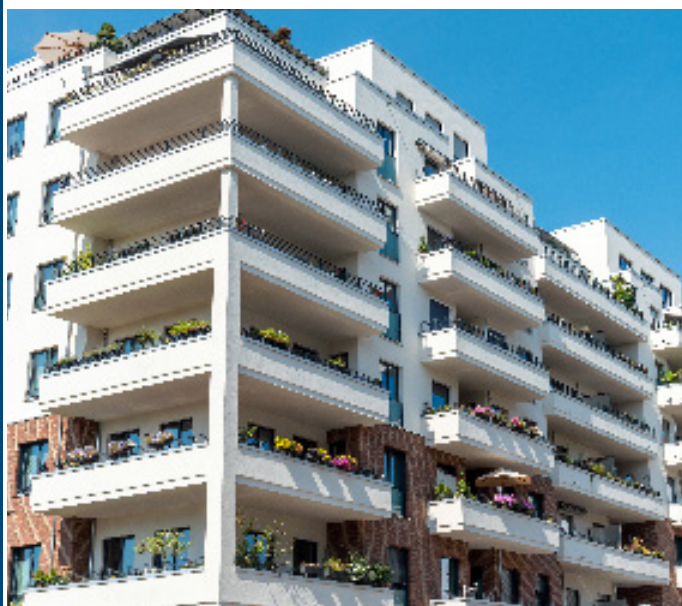

Soluzioni di il controllo accessi per :

- Hotel
- Case Vacanza
- Bed & Breakfast
- Uffici
- Ospedali
- Centri Commerciali
- Uffici Pubblici
- Residenziale
- Negozi
- Banche

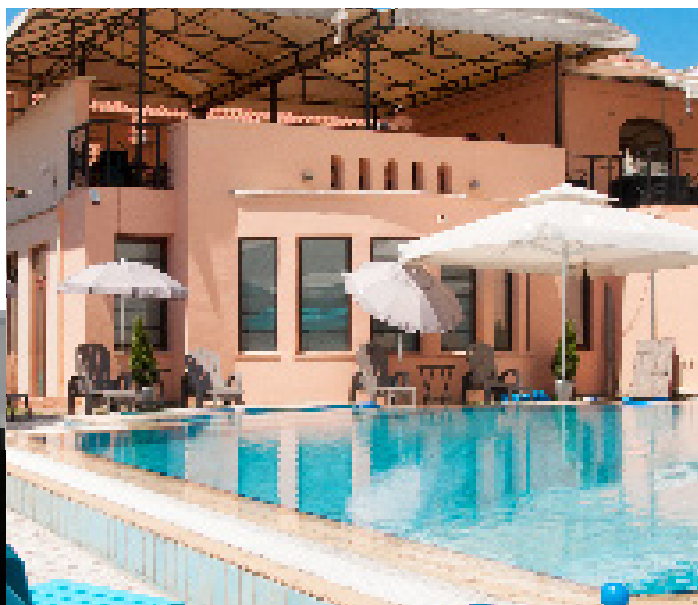

T140CR-BT - MANIGLIA ELETTRONICA AUTONOMA A BATTERIA CON TASTIERA - LETTORE MIFARE E BLUETOOTH

CDVI Italia offre una vastissima gamma di prodotti, tra cui maniglie elettroniche per il controllo accessi di edifici ed arere riservate. In base agli ambienti è possibile scegliere la soluzione più adatta creandoun ottima armonia e rendendo i vostri luoghi più accoglienti e sicuri. in questo catalogo vengono riportate solo alcune soluzioni, le più comuni, scelte dal 95% dei nostri Clienti. Il design elegante e moderno crea un ambiente attraente ed unico. Per ogni richiesta o particolare necessità non esitate a contattarci.

ARTICOLO	RIFERIMENTO	DESCRIZIONE
T140CR-BT	A1010000003	MANIGLIA ELETTRONICA A BATTERIA INCLUSIVA DI TASTIERA, LETTORE MIFARE, BLUETOOTH + SERRATURA E CILINDRO
TB140CR-BT	A1010000004	MANIGLIA ELETTRONICA A BATTERIA INCLUSIVA DI TASTIERA, LETTORE MIFARE, BLUETOOTH, BIOMETRICO + SERRATURA E CILINDRO

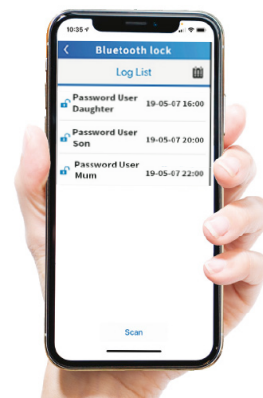
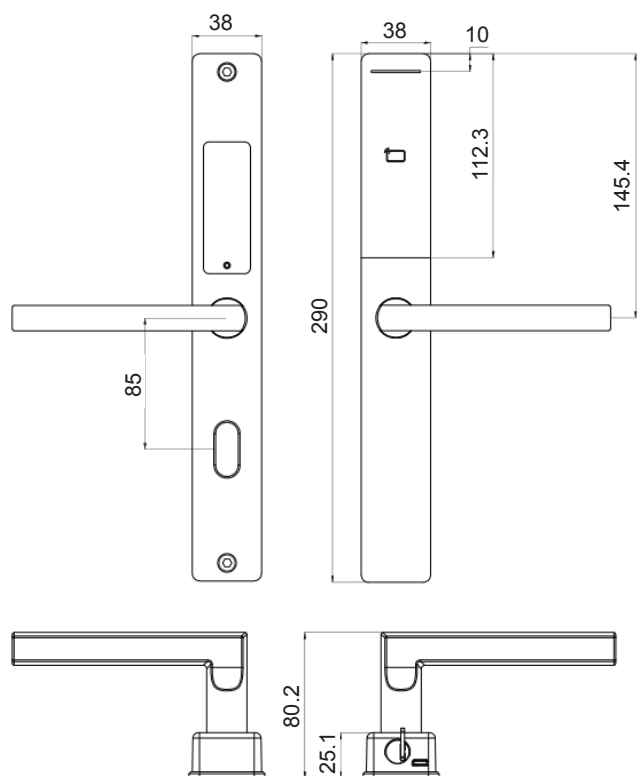

Accesso per Periodo dipendenti

- Montaggio su qualunque serratura standard europeo
- Sostituzione facile e veloce della vecchia maniglia meccanica
- Dimensioni Centro Maniglia e Cilindro Standard 85mm (opzionale 70 e 72mm)
- Cilindro meccanico nascosto o visibile
- Design elegante e moderno
- Tastiera 12 tasti touch
- Lettore Impronte (vedi modello)
- Lettore MIFARE 13,56Mhz & Bluetooth
- 250 Utenti, 99 Impronte, 50 Codici, 250 Badge
- 25 caratteri max per ogni codice
- Ideale per Hotel, Uffici, Scuole, Ospedali, Residenze, Pubbliche Amministrazioni, Sale Riunioni, Centri Commerciali
- Porta USB per ricarica in caso di emergenza
- Batterie 4 Standard AAA Alkaline, autonomia 18 mesi in condizioni normali (6000 Cicli di Aperture)
- Segnalazioni: Luminosa e Audio
- Registros ultimi 200 Eventi
- Avviso Luminoso per segnalazione sostituzione batteria
- LED di stato Rosso e Blu
- Assorbimento in standby: 12 uA
- Assorbimento operativo: 300 mA
- Temperatura di Funzionamento: -10°C / +60°C

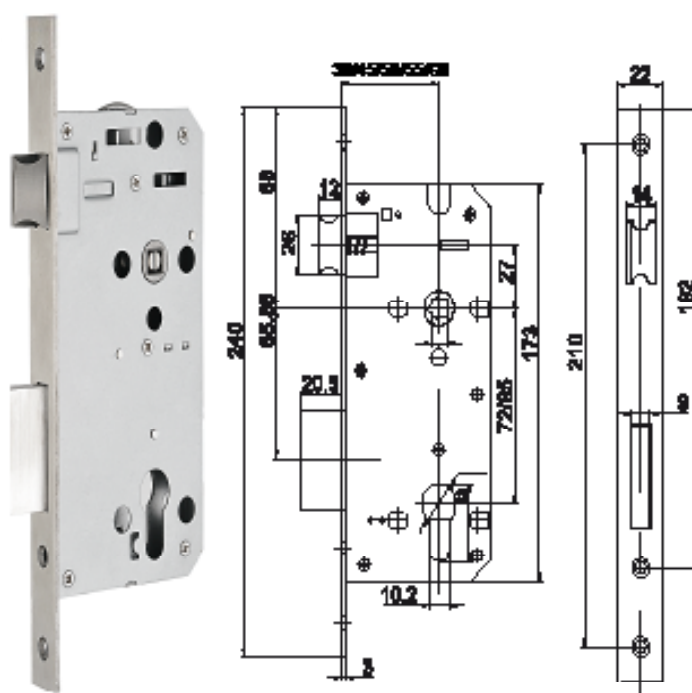

Serratura Antipanico Europea 6085/6072 da infilare

Tutte le caratteristiche tecniche, immagini, disegni, dimensioni, presenti in questo documento possono essere modificate o sostituite senza nessun preavviso

LM120CR - MANIGLIA ELETTRONICA A BATTERIA AUTONOMA O VIA RETE LAN WIFI

La LM120CR è una maniglia elettronica per la gestione degli accessi in qualunque ambiente. Principalmente viene utilizzata negli Hotel e Bed & Breakfast. Il suo principale compito è di verificare i dati sul badge emesso alla reception all'arrivo, (data e ora di arrivo e data e ora di fine permanenza e numero della stanza). Se tutti questi dati corrispondono, la maniglia si sblocca e permette l'ingresso in camera all'ospite. I badge vengono programmati con software e lettore/scrittore HRFM

ARTICOLO	RIFERIMENTO	DESCRIZIONE
LM120CR	A1010000001	MANIGLIA ELETTRONICA A BATTERIA INCLUSIVA DI TASTIERA, LETTORE MIFARE + SERRATURA E CILINDRO
LM120CR-WIFI	A1010000021	MANIGLIA ELETTRONICA A BATTERIA INCLUSIVA DI LETTORE MIFARE, WIFI & BLUETOOTH SERRATURA E CILINDRO
GATEWAY	A1010000032	INTERFACCIA PER COMUNICAZIONE TRA MANIGLIA ELETTRONICA E SOFTWARE GESTIONALE VIA RETE LAN WIFI

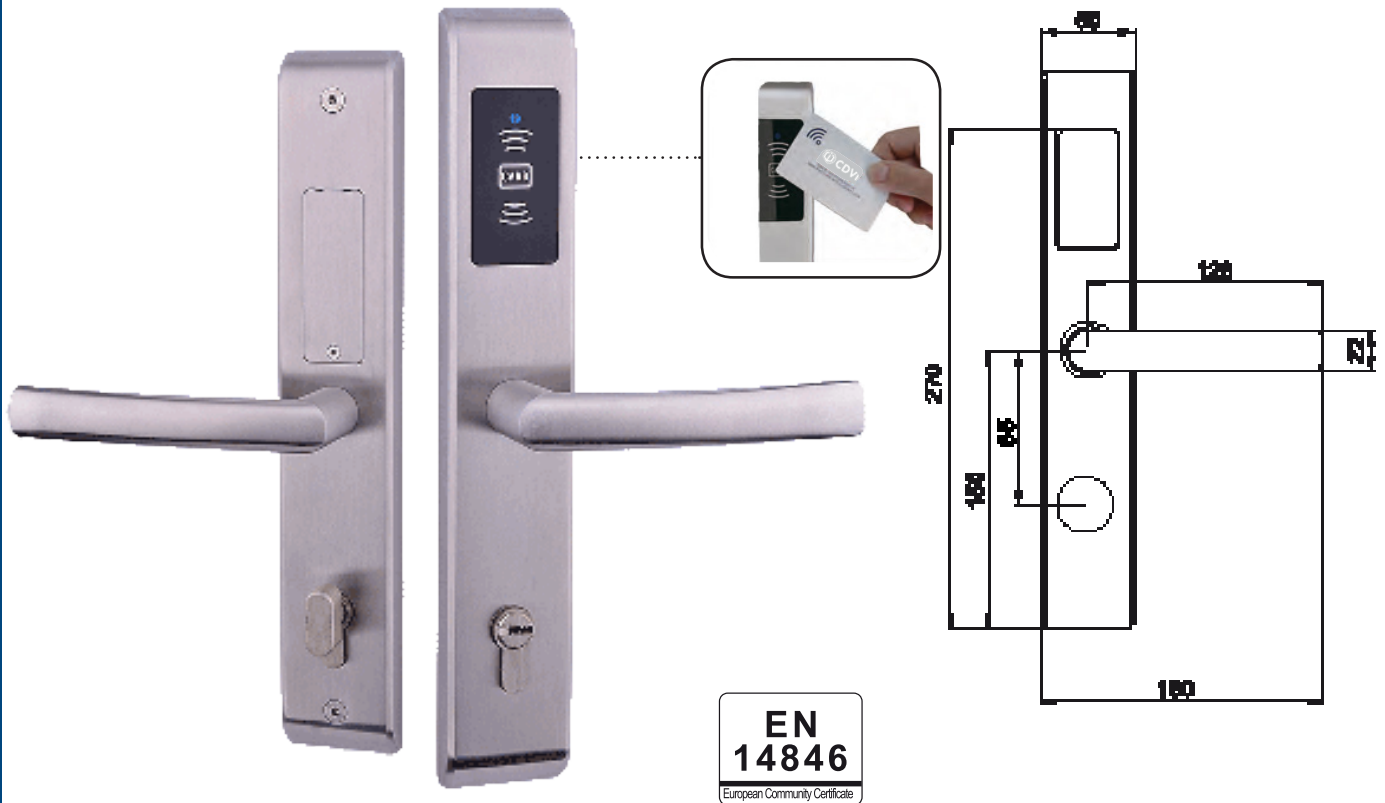

- **LM120CR** in Acciaio Inox 304 Satinato
 - Montaggio su qualunque serratura standard europa
 - Sostituzione facile e veloce della vecchia maniglia meccanica
 - Dimensioni Centro Maniglia e Cilindro Standard 85mm (opzionale 70 e 72mm)
 - Cilindro nascosto o visibile
 - Design elegante e moderno
 - Rilevamento automatico presenza badge
 - Funzionamento con software o in modalità autonoma
 - Ideale per Hotel, Uffici, Scuole, Ospedali, Residenze, Pubbliche Amministrazioni, Sale Riunioni, Centri Commerciali
 - Lettore MIFARE 13,56Mhz
 - Cilindro Meccanico
 - Batterie 4 Standard AAA Alkaline, autonomia 18 mesi in condizioni normali (6000 Aperture)
 - Segnalazioni: Luminosa e Audio
 - Registros ultimi 200 Eventi
 - Avviso Luminoso per segnalazione sostituzione batteria
-
- LED di stato Rosso e Blu
 - Assorbimento in standby: 12 uA
 - Assorbimento operativo: 300 mA
 - Temperatura di Funzionamento: -10°C / +60°C

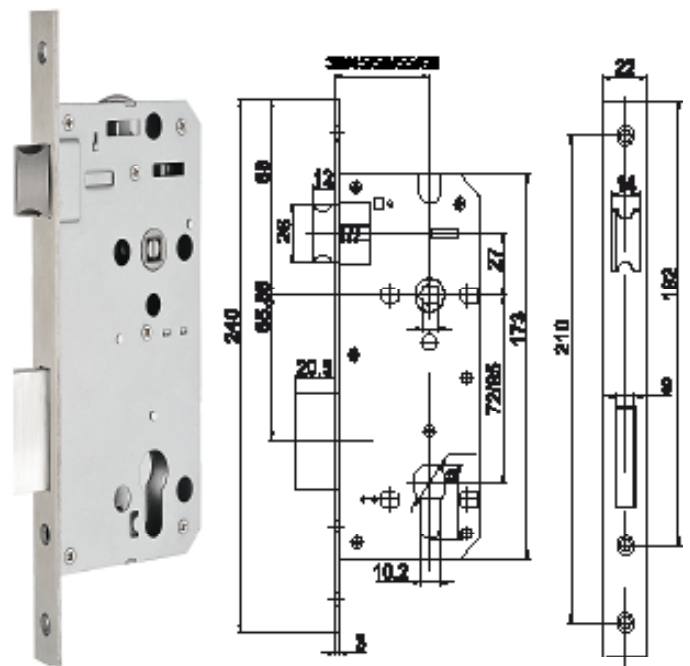

Serratura Antipanico Europea 6085/6072 da infilare

Tutte le caratteristiche tecniche, immagini, disegni, dimensioni, presenti in questo documento possono essere modificate o sostituite senza nessun preavviso

LM150CR - MANIGLIA ELETTRONICA A BATTERIA AUTONOMA O VIA RETE LAN WIFI

La LM150CR è una maniglia elettronica per la gestione degli accessi in qualunque ambiente. Principalmente viene utilizzata negli Hotel e Bed & Breakfast. Il suo principale compito è di verificare i dati sul badge emesso alla reception all'arrivo, (data e ora di arrivo e data e ora di fine permanenza e numero della stanza). Se tutti questi dati corrispondono, la maniglia si sblocca e permette l'ingresso in camera all'ospite. I badge vengono programmati con software e lettore/scrittore HRFM

ARTICOLO	RIFERIMENTO	DESCRIZIONE
LM150CR	A1010000002	MANIGLIA ELETTRONICA A BATTERIA INCLUSIVA DI TASTIERA, LETTORE MIFARE + SERRATURA E CILINDRO
LM150CR-WIFI	A1010000031	MANIGLIA ELETTRONICA A BATTERIA INCLUSIVA DI LETTORE MIFARE, WIFI & BLUETOOTH SERRATURA E CILINDRO
GATEWAY	A1010000032	INTERFACCIA PER COMUNICAZIONE TRA MANIGLIA ELETTRONICA E SOFTWARE GESTIONALE VIA RETE LAN WIFI

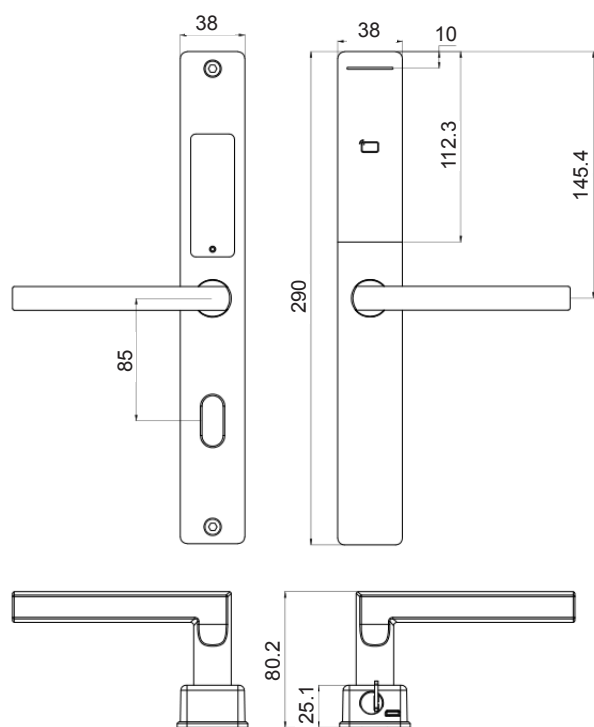

- **LM150CR** in Acciaio Inox 304 Satinato
 - Montaggio su qualunque serratura standard europea
 - Sostituzione facile e veloce della vecchia maniglia meccanica
 - Dimensioni Centro Maniglia e Cilindro Standard 85mm (opzionale 70 e 72mm)
 - Cilindro nascosto o visibile
 - Design elegante e moderno
 - Rilevamento automatico presenza badge
 - Funzionamento con software o in modalità autonoma
 - Ideale per Hotel, Uffici, Scuole, Ospedali, Residenze, Pubbliche Amministrazioni, Sale Riunioni, Centri Commerciali
 - Lettore MIFARE 13,56Mhz
 - Cilindro Meccanico
 - Batterie 4 Standard AAA Alkaline, autonomia 18 mesi in condizioni normali (6000 Aperture)
 - Segnalazioni: Luminosa e Audio
 - Registros ultimi 200 Eventi
 - Avviso Luminoso per segnalazione sostituzione batteria
-
- LED di stato Rosso e Blu
 - Assorbimento in standby: 12 uA
 - Assorbimento operativo: 300 mA
 - Temperatura di Funzionamento: -10°C / +60°C

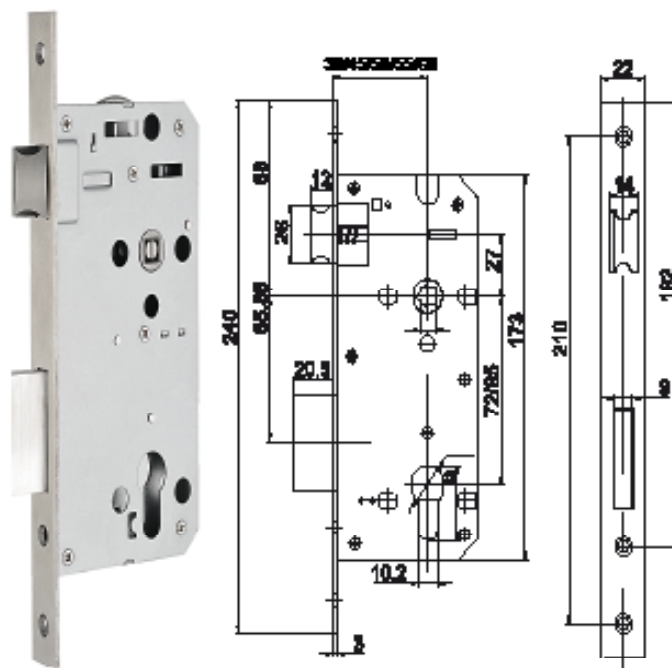

Serratura Antipanico Europea 6085/6072 da Intilare



AM01CR - LETTORE BADGE A 125KHZ

AM01OR - LETTORE BADGE A 125KHZ

SERRATURA - ELETTRONICA A BATTERIA

ARTICOLO	RIFERIMENTO	DESCRIZIONE
AM01CR	A1010000008	LETORE DI PROSSIMITA' 125KHZ INCLUSIVO DI SERRATURA ELETTRONICA A BATTERIA PER ARMADIETTI COLORE CROMO
AM01OR	A1010000009	LETORE DI PROSSIMITA' 125KHZ INCLUSIVO DI SERRATURA ELETTRONICA A BATTERIA PER ARMADIETTI COLORE ORO

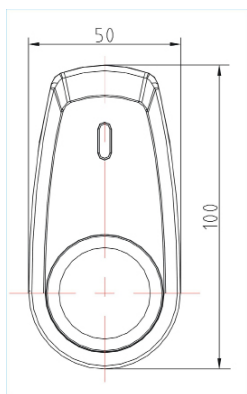

AM01CR

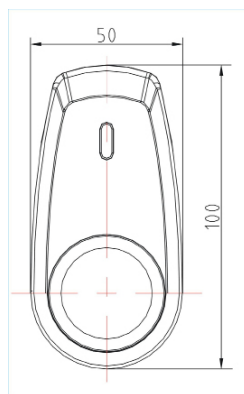

AM01OR



WIFI - LOGICA DI FUNZIONAMENTO DEL SISTEMA MANIGLIE ON LINE VIA WIFI

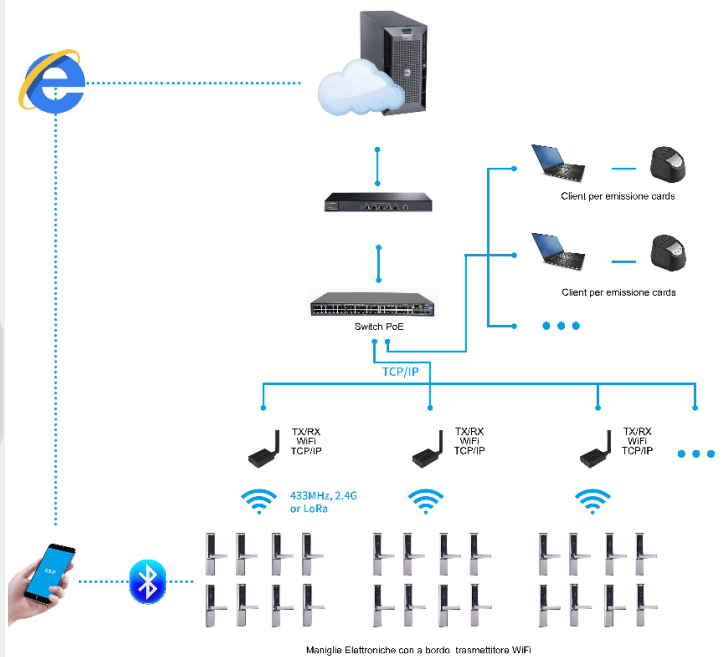
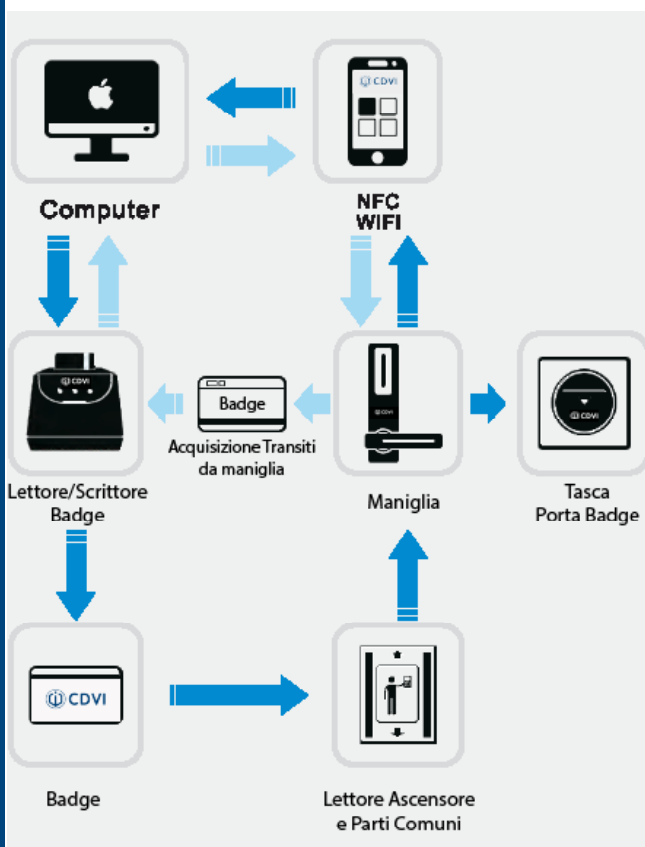

Nota Bene

Il sistema sopra riportato, controllato via Wi-Fi, richiede uno studio approfondito prima di poter effettuare un'offerta economica. Contattare il nostro ufficio commerciale per maggiori dettagli.

PSXXX - TASCHE PORTA BADGE PER IL RISPARMIO ENERGETICO IN CAMERA



PS20L - TASCA PORTABADGE A 125KHZ

CARATTERISTICHE TECNICHE	
PS20M Mifare	Ric.to frequenza badge
PS20MI Mifare	Riconoscimento frequenza
Carico max	220Vac - 6,6KW
Corrente max	30A
Tempo di spegnimento	15 secondi
Badge inserito	Led spento
Consumo max	1 watt
Dimensioni	86 x 86 x 30mm

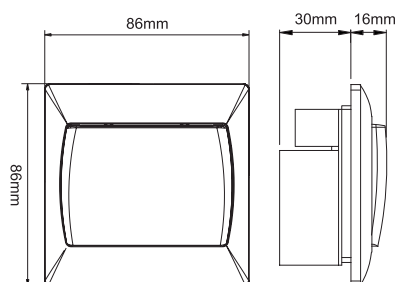

PS30MI - TASCA PORTA BADGE BIANCA MIFARE

CARATTERISTICHE TECNICHE	
PS30MI Mifare	Ric.to codice badge
Carico max	220Vac - 6,6KW
Corrente max	30A
Tempo di spegnimento	15 secondi
Badge inserito	Led spento
Consumo max	1 watt
Dimensioni	86 x 86 x 31,5mm

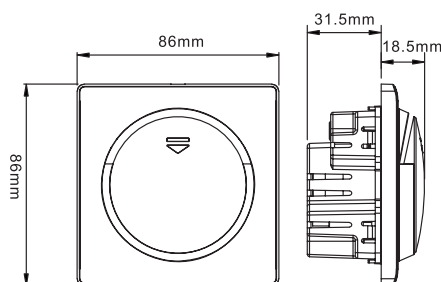

PS40MI - TASCA PORTA BADGE ORO MIFARE

CARATTERISTICHE TECNICHE	
PS40MI Mifare	Ric.to codice badge
Carico max	220Vac - 6,6KW
Corrente max	30A
Tempo di spegnimento	15 secondi
Badge inserito	Led spento
Consumo max	1 watt
Dimensioni	86 x 86 x 31,5mm

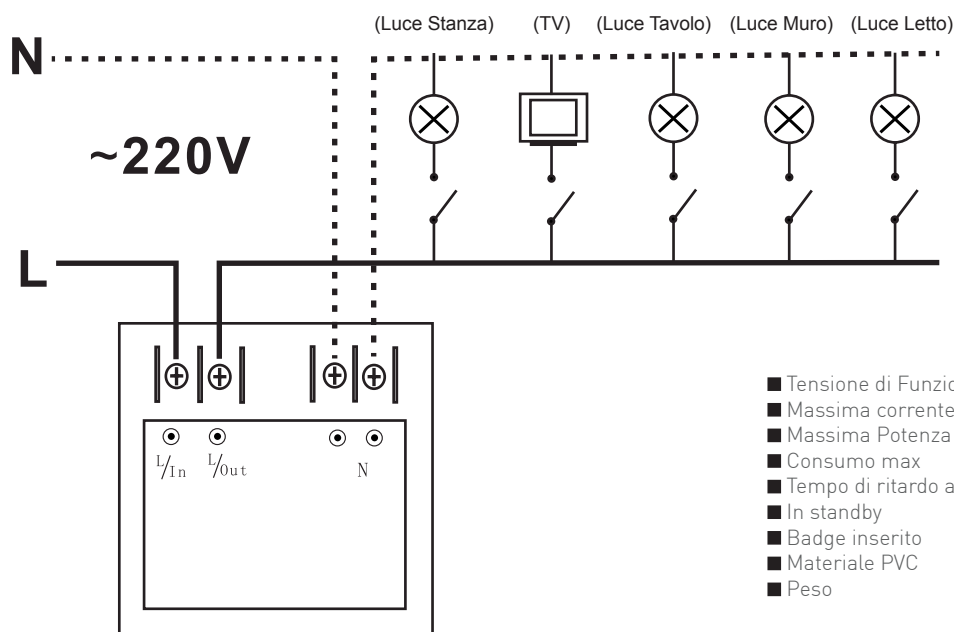
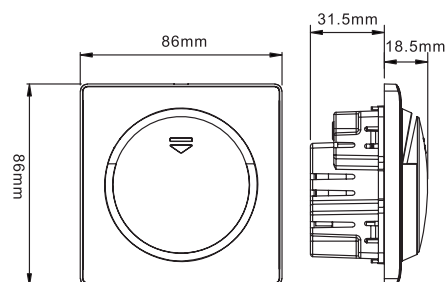

- Tensione di Funzionamento 220Vac +/- 10%
- Massima corrente di carico 30A
- Massima Potenza di Carico 6.600W
- Consumo max 1W
- Tempo di ritardo allo spegnimento circa 15 Sec
- In standby Led rosso
- Badge inserito Led spento
- Materiale PVC Resistente al Fuoco
- Peso 170g

ARTICOLO	RIFERIMENTO	DESCRIZIONE
PS20L	A1010000010	TASCA PORTA BADGE PER RICONOSCIMENTO BADGE A 125KHz (RILEVAMENTO SOLO FREQUENZA E NON CODICE BADGE)
PS20M	A1010000011	TASCA PORTA BADGE PER RICONOSCIMENTO BADGE A 13,56MHz (RILEVAMENTO SOLO FREQUENZA E NON CODICE BADGE)
PS20MI	A1010000012	TASCA PORTA BADGE INTELLIGENTE INCLUSIVO DI LETTORE MIFARE A 13,56MHz LEGGE SOLO I BADGE PROGRAMMATI
PS30MI	A1010000013	TASCA PORTA BADGE INTELLIGENTE INCLUSIVO DI LETTORE MIFARE A 13,56MHz LEGGE SOLO I BADGE PROGRAMMATI
PS40MI	A1010000014	TASCA PORTA BADGE INTELLIGENTE INCLUSIVO DI LETTORE MIFARE A 13,56MHz LEGGE SOLO I BADGE PROGRAMMATI

Tutte le caratteristiche tecniche, immagini, disegni, dimensioni, presenti in questo documento possono essere modificate o sostituite senza nessun preavviso

LAM100CR - LETTORE STAND-ALONE

CARATTERISTICHE TECNICHE	
Alimentazione	12Vdc
Output	Relè (Serratura)
Lettore	Mifare [13,56Mhz]
Dimensioni	137 x 78,2mm

- Serratura elettronica inclusiva di:
 - Lettore MIFARE stand-alone
 - Relè di uscita per comando:
 - Varco
 - Chiamata ascensore
- Modalità di funzionamento :
 - Alimentazione 220Vdc
 - Gestione di tutti i badges
 - Riconoscimento solo validità del badge
 - Lettura prossimità MIFARE

- Programmazione lettore :
 - Tramite badge clock

LAM110 - LETTORE STAND-ALONE

CARATTERISTICHE TECNICHE	
Alimentazione	12Vdc
Output	Relè (Serratura)
Lettore	Mifare [13,56Mhz]
Dimensioni	90 x 90mm

- Serratura elettronica inclusiva di:
 - Lettore MIFARE stand-alone
 - Relè di uscita per comando:
 - Varco
 - Chiamata ascensore

- Modalità di funzionamento :
 - Alimentazione 220Vdc
 - Gestione di tutti i badges
 - Riconoscimento solo validità del badge
 - Lettura prossimità MIFARE

- Programmazione lettore :
 - Tramite badge clock

HRFM - LETTORE/SCRITTORE BADGE

CARATTERISTICHE TECNICHE	
Alimentazione	USB
Lettore/Scrittore	Badge Mifare
Software di gestione	Incluso
Gestionale	Incluso

- HRFM Terminale di programmazione badge
 - Terminale programmatore badge MIFARE con connessione a PC, inclusivo di software per gestione camere

- Software di gestione
 - Scrittura Badge
 - Data e Ora di Arrivo (cliente)
 - Data e Ora di Partenza (cliente)
 - Numero del piano
 - Numero della stanza
 - Badge di servizio (per le pulizie)
 - Badge del manager
 - Badge della sicurezza

- TR1M terminale di verifica badge

INTERFACCIA - ASCENSORE GESTIONE 16 PIANI

CARATTERISTICHE TECNICHE	
Alimentazione	12Vdc
Output	16 Relè (ascensore)
Input RS485	LAM120

LAM120 - LETTORE PER INTERFACCIA ASCENSORE

CARATTERISTICHE TECNICHE	
Alimentazione	12Vdc
Output	RS485
Lettore	Mifare (INTERFACCIA ASCENSORE)

ARTICOLO	RIFERIMENTO	DESCRIZIONE
LAM100CR	A1010000015	LETTORE MIFARE STAND-ALONE PER ABILITAZIONE ASCENSORE O COMANDO VARCO DA ESTERNO
LAM110	A1010000016	LETTORE MIFARE STAND-ALONE PER ABILITAZIONE ASCENSORE O COMANDO VARCO DA INTERNO
LAM120	A1010000017	LETTORE MIFARE STAND-ALONE PER CONTROLLO ASCENSORE GESTIONE FINO A 16 PIANI
HRFM	A1010000017	TERMINALE PROGRAMMATORE BADGE MIFARE INCLUSIVO DI GESTIONALE ALBERGHIERO
TR1M	A1010000018	TERMINALE LETTORE DI VERIFICA DATI DEL BADGE MIFARE E SCARICO TRANSAZIONI DATI DA MANIGLIA

Tutte le caratteristiche tecniche, immagini, disegni, dimensioni, presenti in questo documento possono essere modificate o sostituite senza nessun preavviso

ROLLER GATE 10 - TORNELLO A TRIPODE BIDIREZIONALE IN ACCIAIO INOX CON BRACCI ANTIPANICO

Il tornello ROLLERGATE 10 è realizzato in acciaio inox AISI 304 e per questo presenta una buona resistenza agli agenti atmosferici ed allo sfregamento. I bracci risultano completamente sicuri per l'utilizzatore. Il braccio bloccato si libera con il comando elettrico. Dopo una rotazione di 60° esercitata sul braccio non sarà più possibile il ritorno alla posizione iniziale. La sua scheda elettronica permette una serie di funzioni per la gestione completa del transito.

ARTICOLO	RIFERIMENTO	DESCRIZIONE
ROLLERGATE10	E1501000001	MANIGLIA ELETTRONICA A BATTERIA INCLUSIVA DI TASTIERA, LETTORE MIFARE + SERRATURA E CILINDRO



- Alimentazione Segnali 12 - 24V
- Velocità di transito 30 persone al minuto
- Movimento braccio 120°
- Transiti Mono e Bidirezionali
- Ampiezza braccio 500mm
- Interfaccia lettore badge (opzionale)
- Contatore persone (opzionale)
- Anti-Scavalamento supportato
- Interfaccia RS485 (per gestione remota)
- Input (COM-NC-NA)
- Segnalazione acustica e luminosa
- LED di stato Rosso e Verde

- Alimentazione 220V/50HZ
- Temperatura di funzionamento -30°C / +60°C
- Dimensioni Tornello: L 1200 x Larg. 280 x H 980mm
- Dimensioni Imballo: L 1280 x 380 x 1160mm
- Peso Lordo: 110Kg

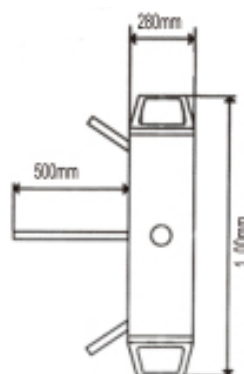
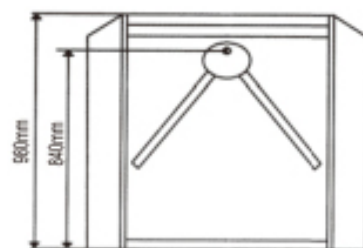

SWING GATE - PORTELLO MOTORIZZATO BIDIREZIONALE IN ACCIAIO INOX

SWING GATE portello motorizzato a bandiera in acciaio inox AISI 304 e anta in plexiglass di sicurezza. Si compone da una colonna cilindrica in acciaio inox contenete il motore con encoder per angoli di apertura programmabili. Il design di questo swing gate lo rende un prodotto elegante e perfetto per essere installato in qualsiasi ambiente sia anti che moderno.

ARTICOLO	RIFERIMENTO	DESCRIZIONE
SWING GATE	E1501000004	PORTELLO BIDIREZIONALE MOTORIZZATO IN ACCIAIO INOX CON ANTA IN PLEXIGLASS



- Alimentazione 220Vac
 - Tensione in uscita 24Vdc/40W
 - Velocità di transito 40 persone al minuto
 - Apertura monodirezionale/bidirezionale
 - Velocità di apertura/chiusura da 1 a 2sec
 - Movimento anta da 0 a 180°
 - Transiti Mono e Bidirezionali
 - Ampiezza anta 780mm
 - Altezza anta 1400 - 1600 - 1700
 - Passaggio varco 900mm
 - Temperatura di funzionamento -40° a +70°C
 - Interfaccia RS485 (per gestione remota)
 - Input (COM-NC-NA)
 - Segnalazione acustica e luminosa
 - LED di stato Blue, Rosso e Verde
-
- Dimensioni anta: 780 x 400mm
 - Dimensioni gate: 944 x Ø168mm
 - Peso Lordo: 45Kg

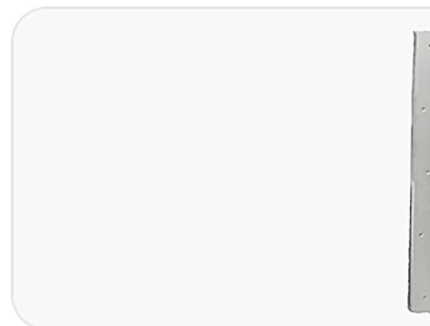
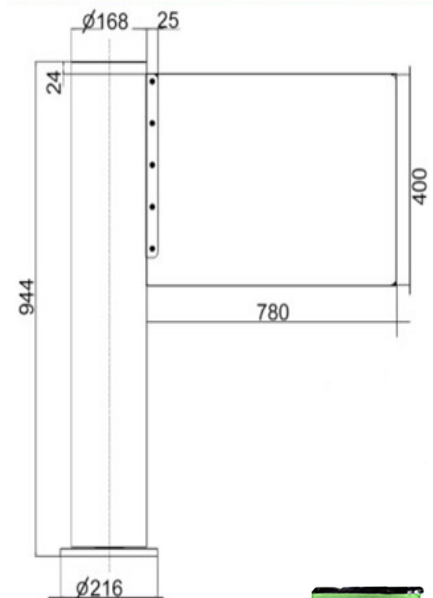

SMART GATE 100 - GATE BIDIREZIONALE MOTORIZZATO COMPLETO DI CENTRALINA DI GESTIONE

Il tornello SMART GATE 100 è composto da 2 unità motorizzate, 1 Destra e 1 Sinistra. Realizzato in acciaio inox AISI 304 garantisce una buona resistenza agli agenti atmosferici e dallo sfregamento. Il design elegante e funzionale è pensato per garantire sicurezza in qualunque ambiente. Il sistema di controllo accesso è formato da 2 ante automobiliche vengono aperte e chiuse da 2 motori veloci e affidabili. Ogni unità presenta dei sensori di controllo per rendere sicuro il transito.

ARTICOLO	RIFERIMENTO	DESCRIZIONE
SMARTGATE100S	E1501000002	VARCO SINGOLO MOTORIZZATO IN ACCIAIO INOX CON CENTRALINA DI CONTROLLO + ALIMENTATORE INCLUSO
SMARTGATE100D	E1501000003	VARCO DOPPIO MOTORIZZATO IN ACCIAIO INOX CON CENTRALINA DI CONTROLLO + ALIMENTATORE INCLUSO



Varco Singolo

- Alimentazione segnali 12 - 24V
 - Velocità di transito 35 persone al minuto
 - Movimento ante 180°
 - Transiti mono e bidirezionali
 - Apertura/Chiusura da 0,5 a 1,0 sec.
 - Ampiezza varco 780mm
 - Ampiezza anta 370mm
 - Interfaccia lettore badge (opzionale)
 - Contatore persone (opzionale)
 - Anti-schiacciamento meccanico & infrarosso
 - Anti-scavalamento supportato
 - Interfaccia RS485 (per gestione remota)
 - Input (COM-NC-NA)
 - Network Port (opzionale)
 - Segnalazione acustica e luminosa
 - LED di stato Rosso e Verde
-
- Alimentazione 220V/50HZ
 - Temperatura di funzionamento -30°C / +60°C
 - Dimensioni Tornello: L 1200 x Larg. 186 x H 980mm
 - Dimensioni Imballo: L 1260 x 460 x 1160mm
 - Peso Lordo: 135Kg

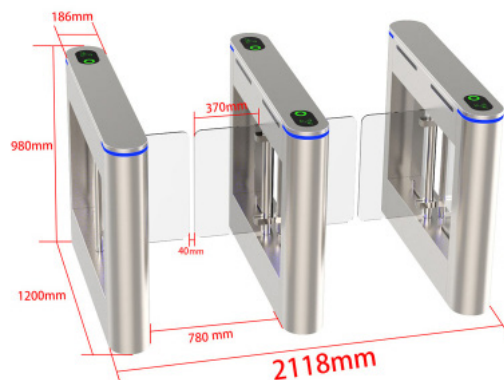

Varco Doppio

1) Premessa

Le presenti Condizioni Generali di Fornitura sono applicabili e costituiscono parte integrante del contratto stipulato con il committente della CDVI Italia Srl (in seguito chiamata CDVI) salvo eventuali modifiche risultanti da apposito accordo accettato per iscritto da entrambe le parti. Il committente (in seguito chiamato Cliente) darà quindi esplicita e specifica conferma scritta di accettazione con conferimento dell'ordine, precisando altresì le eventuali modifiche concordate in sede di trattativa.

2) Prezzi

Indicati nel presente catalogo sono al netto di IVA e possono variare senza alcun preavviso. Tutti i prodotti vengono fatturati in data dell'invio, riservandoci di correggere errori o omissioni. L'IVA verrà calcolata e fatturata sul valore della fattura al momento dell'invio. I prezzi sono valorizzati in euro franco nostri magazzini.

3) Pagamenti

Dovranno essere effettuati entro la fine di ogni mese mediante R.I.B.A e non potranno superare in ogni modo 30 GG.D.F.F.M (trenta giorni data fattura fine mese). Per i Clienti che acquistano di volta in volta in base alle proprie necessità i pagamenti dovranno essere effettuati in contrassegno al momento del ricevimento della merce o mediante bonifico bancario anticipato. Per tutti i pagamenti non effettuati nei termini del contratto CDVI rifiuterà qualunque altro ordine e servizio fino a quando tutte le fatture scadute non saranno pagate. Per tutti i clienti che in continuazione effettueranno ritardi sui pagamenti, CDVI potrà applicare senza alcun preavviso interessi pari al 2,5% (due e mezzo per cento) mensile sul valore della fattura oltre alle spese eventuali di agenzie legali. Resta inteso e chiaro al Cliente che tutti i prodotti restano di proprietà della CDVI fino al saldo completo della fornitura.

4) Consegne

In assenza di istruzioni precise da parte del cliente in fase d'ordine, CDVI consegnerà il materiale mediante il suo usuale corriere con addebito in fattura delle spese relative al trasporto nella destinazione indicata nell'ordine Cliente. CDVI farà quanto necessario per rispettare i tempi di consegna, sollevandosi sin d'ora da qualunque responsabilità nel ritardo della consegna della merce.

5) Smarrimento durante il Trasporto

Tutti i nostri prodotti vengono imballati assicurandoci che durante il trasporto non possano essere danneggiati. CDVI non accetta in nessun modo la responsabilità di danni o smarrimento durante il trasporto. In ogni caso è importante da parte del Cliente informare il Corriere e CDVI entro tre giorni lavorativi. I reclami devono essere effettuati entro e non oltre 7 giorni dalla data di consegna.

6) Restituzione della merce

Il cliente ha la facoltà di non accettare la merce al momento della consegna, in ogni caso la CDVI a suo insindacabile giudizio potrà accettare o non accettare la decisione del Cliente. Nel caso in cui CDVI accetti la restituzione della merce al momento della consegna, il Cliente dovrà restituirla a proprie spese entro 3 giorni dalla data di ricevimento, premesso che il materiale venga restituito in perfetto stato e che l'imballaggio originale non sia danneggiato. Resta ben chiaro sin d'ora al Cliente che nel caso si accetti la restituzione della merce CDVI a suo insindacabile giudizio potrà applicare un'ammenda variabile dal 15% al 45% (quindici per cento al quarantacinque per cento) sul totale della fattura. Tale ammenda dovrà essere pagata dal Cliente prima della restituzione della merce. Eventuale emissione della nota di credito resterà facoltà di CDVI di emetterla entro 30 giorni dal ricevimento del materiale e il pagamento dell'ammenda.

7) Accettazione della merce

Ci riserviamo il diritto che il Cliente accetti il materiale ordinato nei termini di consegna indicati e confermati nell'ordine. Nel caso in cui il materiale non possa essere ritirato dal Cliente nei termini prestabiliti dal contratto o nell'ordine, CDVI si riserva di applicare i termini di pagamento definiti e accettati dal cliente.

8) Riparazioni

Tutta la merce inviata a CDVI a carico del Cliente dovrà essere accompagnata da documento RMA (da richiedersi a CDVI prima dell'invio della merce) che metta in evidenza la natura del guasto o del difetto sospetto, indicando inoltre il nome e l'indirizzo dando prova inoltre del documento d'acquisto a CDVI. Tutte le riparazioni fuori dal periodo di garanzia o danneggiate da parte del Cliente verranno addebitate.

9) Garanzia

Tutti i prodotti costruiti da CDVI sono garantiti da 1 a 10 anni in base al prodotto a partire dalla data di consegna. La garanzia è franco ns laboratorio, pertanto i costi di spedizione sono a carico del cliente. CDVI garantisce la qualità dei suoi prodotti e si impegna a sostituire tutte quelle parti che dovessero presentare difetti di funzionamento, sempre se questo non sia dovuto a negligenza o manomissione da parte del Cliente.

10) Generale

La nostra politica di continua crescita in termini di prestazioni e qualità dei prodotti, CDVI si riserva di modificare le specifiche e i prezzi dei prodotti senza preavviso e senza incorrere in alcun modo in sanzioni nei confronti dei propri Clienti. Tutti i prodotti fatturati al Cliente rimangono di proprietà di CDVI fino al completo pagamento della merce.

Security to Access

AFFILIATIONS

CDVI FRANCE



CDVI UK



CDVI ITALIA SRL

Via I° Maggio 9/11
28040 Borgo Ticino (Novara)
Tel. : +39 0321 90573
Fax : +39 0321 908018

SERVIZIO COMMERCIALE
commerciale@cdvi.it

WEB SITE
www.cdvi.it

DISTRIBUITO DA:

CDVI

FRANCE + EXPORT
Phone: +33 (0)1 48 91 01 02
Fax: +33 (0)1 48 91 21 21

CDVI AMERICAS

[CANADA - USA]
Phone: +1 (450) 682-7945
Fax: +1 (450) 682-9590

CDVI BENELUX

[BELGIUM - THE NETHERLANDS - LUXEMBOURG]
Phone: +32 (0) 56 73 93 00
Fax: +32 (0) 56 73 93 05

CDVI SUISSE

Phone: +41 (0)21 882 18 41
Fax: +41 (0)21 882 18 42

CDVI CHINA

Phone: +86 (0)10 62414516
Fax: +86 (0)10 62414519

CDVI IBÉRICA

[SPAIN - PORTUGAL]
Phone: +34 (0)935 39 09 66
Fax: +34 (0)935 39 09 70

CDVI ITALIA

Phone: +39-0321-90573
Fax: +39-0321-908018

CDVI MAROC

Phone: +212 (0)5 22 48 09 40
Fax: +212 (0)5 22 48 34 69

CDVI NORDIC

[SWEDEN - DENMARK - NORWAY - FINLAND]
Phone: +46 (0)31 760 19 30
Fax: +46 (0)31 748 09 30

CDVI UK

[UNITED KINGDOM - IRELAND]
Phone: +44 (0)1628 531300
Fax: +44 (0)1628 531003

CDVI POLAND

Phone: +48 (0)12 659 23 44
Fax: +48 (0)12 659 23 44

CDVI GERMANY

Phone: +49 (0)175 2932 901
Fax: +49 (0)175 2932 901



CDVI

Security to Access

Security to Access
www.cdvi.it