

KEY
AUTOMATION

KEY GARDEN 2025

www.keyautomation.com



New products Concept and Design: Nicola Michelin
Research and Development: Key Automation
Catalogue Concept: Marketing Key Automation



KEY GARDEN
CATALOGO 2025

Soluzioni di illuminazione per pergole, tende da sole,
spazi outdoor e giardini

01 CHI SIAMO KEY AUTOMATION

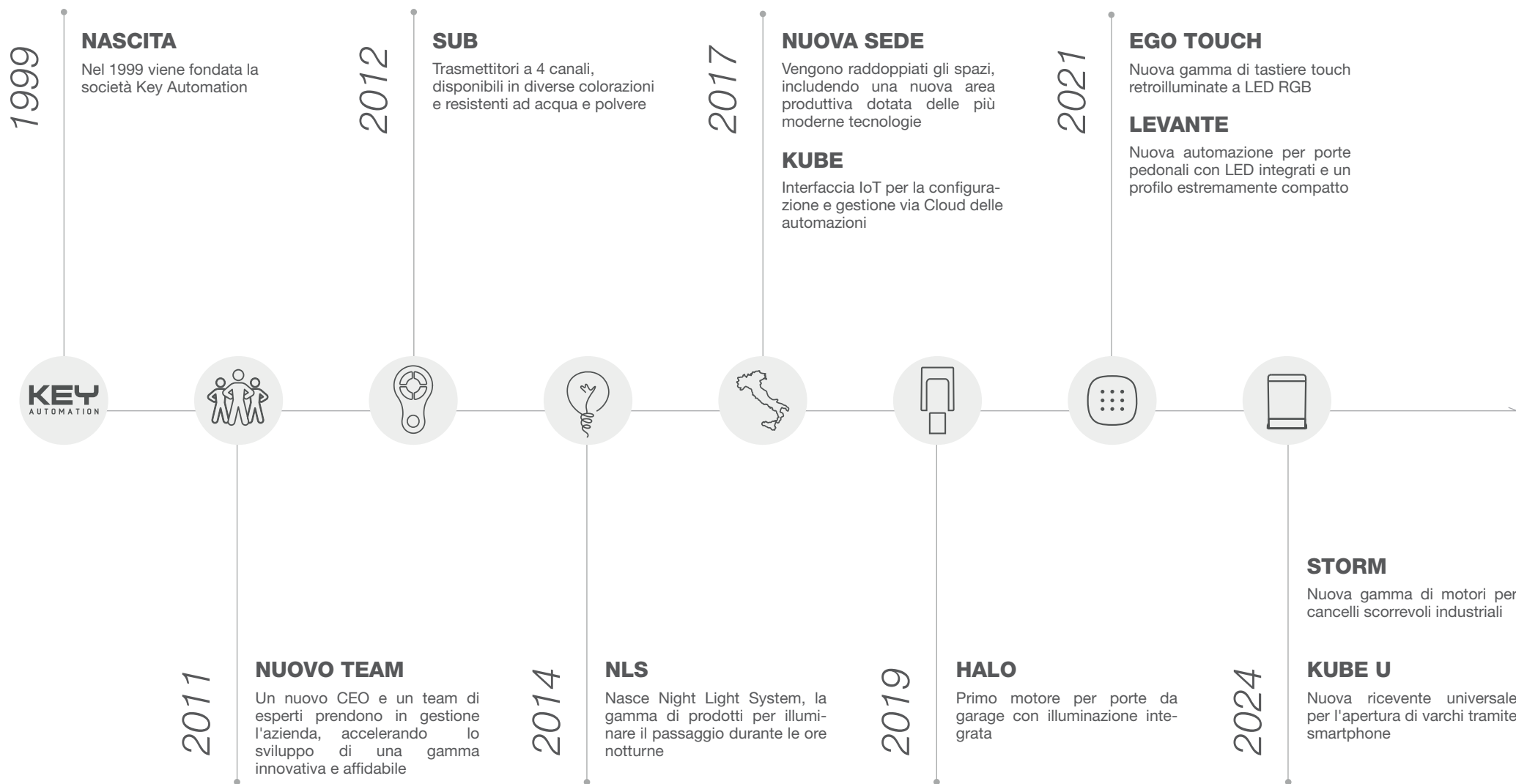



LA NOSTRA STORIA

Key Automation ha sede a San Donà di Piave, Venezia, nel cuore del Veneto

La qualità dei prodotti e dei processi è per noi fondamentale. Per mantenerla costante nel tempo abbiamo investito in ricerca e sviluppo, internalizzando nel tempo tutto il know-how necessario alla progettazione del prodotto, dalla meccanica, all'elettronica, ai software IoT, al design

KEY OGGI

Offriamo una gamma tecnologicamente avanzata, completa, semplice da programmare e da usare. Assembliamo i nostri prodotti internamente e testiamo tutti i processi produttivi per offrire ai nostri clienti partner un servizio ottimale e prodotti di alta qualità

Nel 2017 abbiamo inaugurato il nuovo stabilimento, raddoppiando gli spazi rispetto alla vecchia sede. In questo moderno edificio abbiamo internalizzato l'assemblaggio finale del prodotto, utilizzando tutte le moderne metodologie insegnate dall'industria 4.0

Le nostre macchine di collaudo controllano il 100% della produzione interna, per offrire una qualità ai massimi livelli

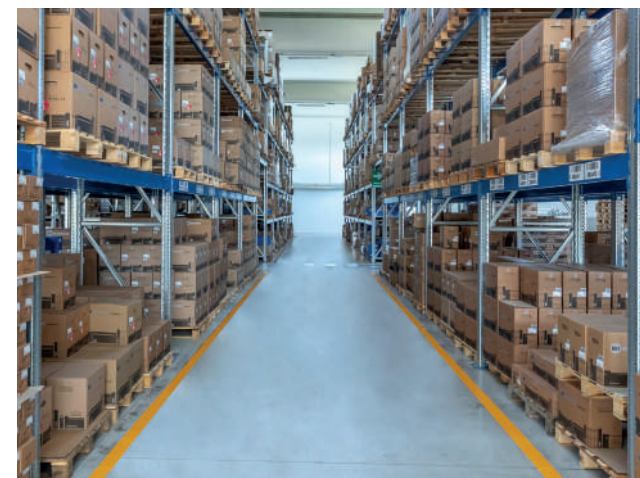

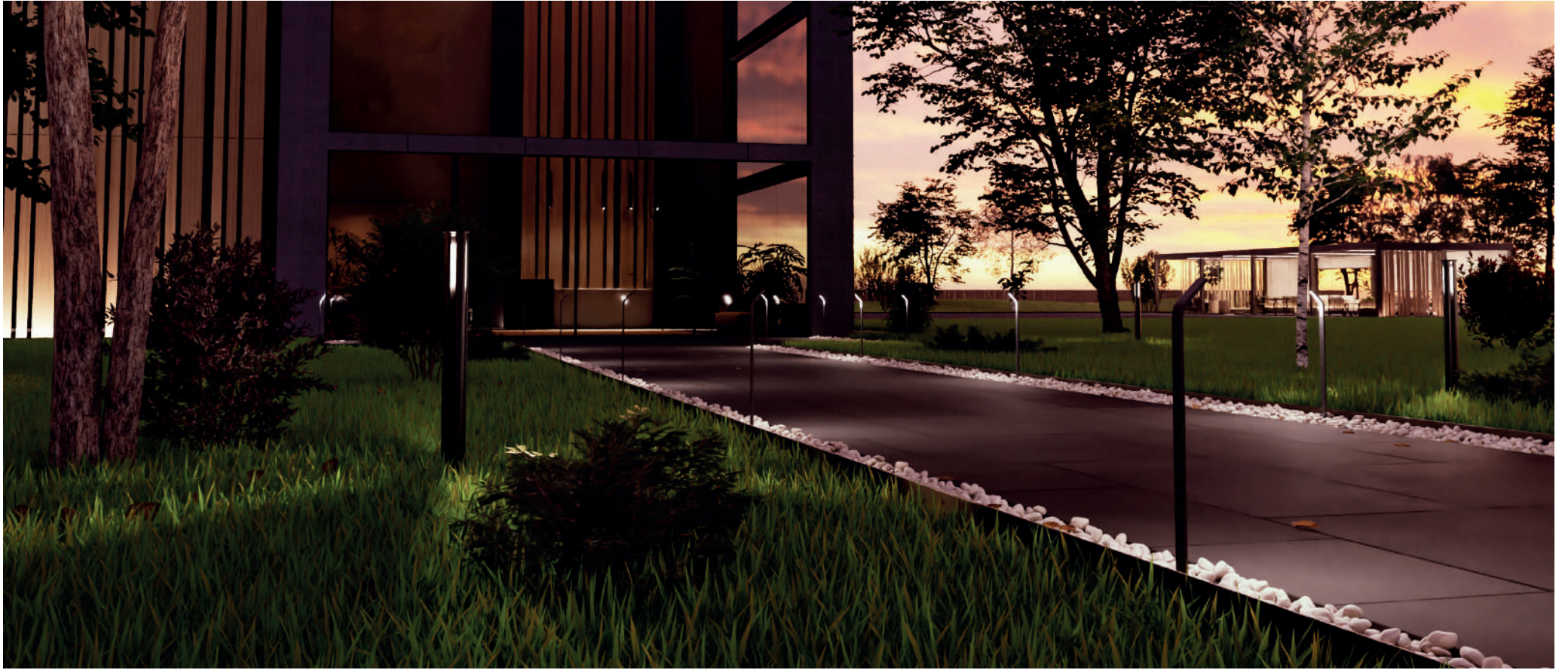

KEY GARDEN *SISTEMI DI ILLUMINAZIONE PER IL GIARDINO E LE AREE ESTERNE*

BOXLED / BOXLED XL	10
BOXLED XS2	12
TONDA	15
STIK S DOWN	16
STIKS UP	17
STIK M	18
FLAT	19
VERTICAL	20
TOWER	21
STELLA	22
EGO	23
ACCESSORI	24

KEY GARDEN

LA SOLUZIONE IN 24 Vdc PER ILLUMINARE GLI AMBIENTI ESTERNI

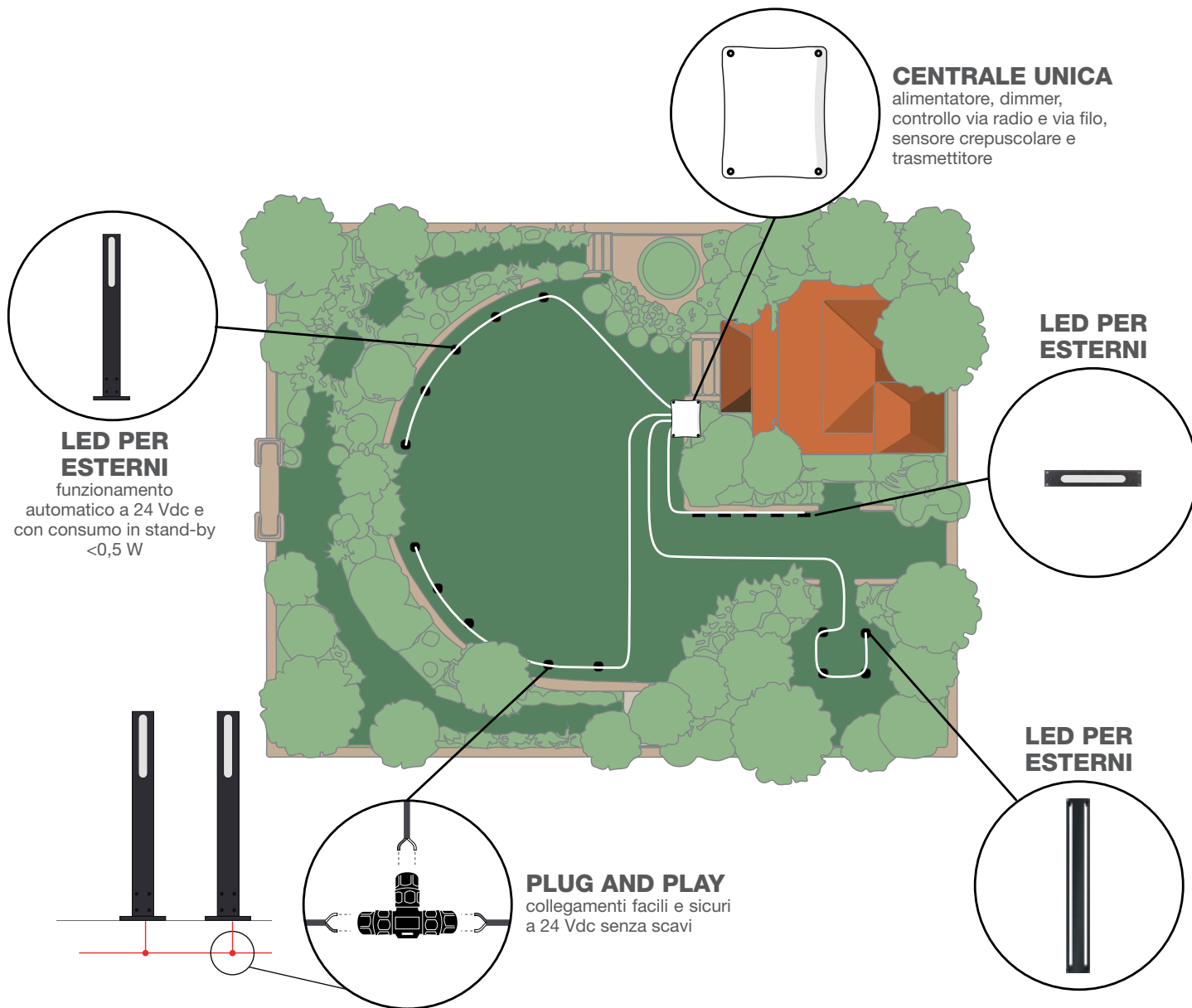

Tutti i cablaggi in bassissima tensione di sicurezza **24 Vdc**

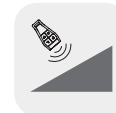

Intensità luminosa **regolabile** tramite radiocomando



Accensione automatica la sera con **sensore crepuscolare**



Possibilità di gestire fino a **4 zone indipendenti**

COME SI FA?

scegli il kit e aggiungi le lampade



KBOXLED

4 uscite indipendenti per controllare 8 luci ciascuna, per un totale di 32 luci**

KBOXLED XL

4 uscite indipendenti per controllare 16 luci ciascuna, per un totale di 64 luci**

** 1 luce = 1 striscia da 18 LED

KEY GARDEN

LA LINEA STUDIATA PER ILLUMINARE TUTTO IL PERIMETRO DELL'ABITAZIONE E DELL'INDUSTRIA IN MODO SEMPLICE, SICURO ED ECONOMICO



MODELLI

MODELLI	DESCRIZIONE
TONDA	Lampada ad incasso per installazioni su giardini, hotel e aree residenziali
STIK S	Lampade per il giardino con altezza 40 cm, due versioni, con luce verso l'alto o verso il basso
STIK M	Lampade per il giardino con altezza 75 cm con luce verso il basso
FLAT	Lampade segnapasso, per porte da garage o pergole
VERTICAL	Lampade per ingressi pedonali o carrabili, da installare sopra la recinzione
TOWER	Lampade con doppio LED adatte per parcheggi e aree pubbliche
STELLA	Lampade a LED pensate per illuminare ampie aree
EGO	Colonne con luci a LED integrate disponibili con altezza 50 cm e 100 cm

PLUS

Collegando il sensore notte Quadro o il lampeggiante Eclipse le lampade si accenderanno automaticamente la sera e si spegneranno al mattino. L'installazione delle lampade da giardino è semplice ed intuitiva e può essere adatta anche al fai da te

Tramite il trasmettitore è possibile controllare l'accensione e lo spegnimento delle lampade via radio. Inoltre è possibile regolare l'intensità della luce notturna, il livello di luce desiderata viene automaticamente appreso dal sistema

Per effettuare la connessione basta collegare solo due fili a 24 Vdc alla centrale di comando 14A o alla centrale BOXLED, ottenendo un'illuminazione automatica completamente indipendente rispetto alla movimentazione del cancello

Il consumo energetico di ogni luce è di 50 mA per STIK, FLAT e VERTICAL, per TOWER è di 100 mA, per TONDA è di 150 mA e per STELLA è di 200 mA

CONFIGURAZIONE

Per facilitare la configurazione dell'impianto di illuminazione abbiamo creato una apposita applicazione per rendere ancora più facili ed immediati i calcoli della potenza necessaria ad alimentare tutte le lampade. **RICHIEDILO GRATUITAMENTE!**

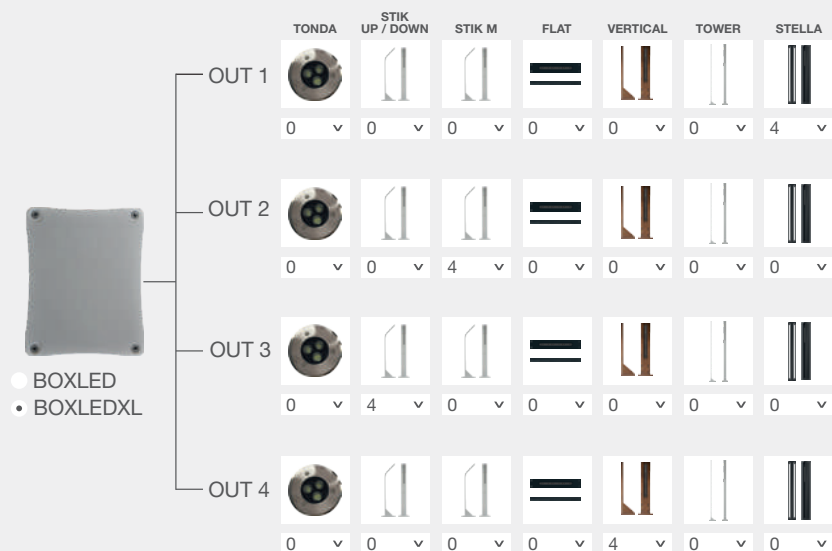

BOXLED / BOXLED XL

KIT PER IL CONTROLLO DI LAMPADE A LED 24 Vdc



MODELLI

CODICE	DESCRIZIONE
KBOXLED	Kit per il controllo di lampade a LED Key Automation 24 Vdc, fino a 32 luci, con cavo di alimentazione
KBOXLEDXL	Kit XL per il controllo di lampade a LED Key Automation 24 Vdc, fino a 64 luci

AGGIUNGI LA LAMPADA A LED DA GIARDINO PREFERITA! (non inclusa)

PLUS

Pensata per il controllo automatico di lampade a LED, per illuminare gli ingressi adiacenti al cancello, le recinzioni e i vialetti d'ingresso

Ingresso per sensore notte QUADRO

Ricevente integrata 433 MHz, fino a 30 codici memorizzabili

Led di stato

Programmazione con tasto oppure opzionale con DYL

Alimentazione 90-260 Vac

KBOXLED: 4 uscite indipendenti per controllare 8 luci ciascuna, per un totale di 32 luci

KBOXLEDXL: 4 uscite indipendenti per controllare 16 luci ciascuna, per un totale di 64 luci

DESCRIZIONE

1 LUCE = 1 STRISCIA DA 18 LED



1 STIK S DOWN/STIK S UP/ STIK M/FLAT/VERTICAL

1 LUCE

1 TOWER

2 LUCI

1 TONDA *

3 LUCI

1 STELLA

4 LUCI





* NON compatibile con centrale per cancelli 14A

Per maggiori informazioni sul collegamento e le possibili combinazioni delle luci consultare il manuale presente sul sito www.keyautomation.com

CARATTERISTICHE

		KBOXLED	KBOXLEDXL
CARATTERISTICHE ELETTRICHE			
alimentazione	Vac	90 ~ 260 50-60 Hz	90 ~ 260 50-60 Hz
potenza max	W	25	100
potenza stand-by	W	<0,5	<0,5
carico massimo uscite	24Vdc	8 luci da 18 LED per ognuna delle 4 uscite 32 luci da 18 LED per 1 uscita	16 luci da 18 LED per ognuna delle 4 uscite 32 luci da 18 LED per 2 uscite (CH1-CH4)
		40W max	Ch1=20w (max 40w) Ch2=20w Ch3=20w Ch4= 20w (max 40w) 80w max
CARATTERISTICHE GENERICHE			
grado di protezione	IP	54	54
dimensioni (L - P - H)	mm	160 - 90 - 200	222 - 110 - 275
temperatura di esercizio	°C	-20 + 55	-20 + 55
N° max trasmettitori memorizzabili		30 trasmettitori	30 trasmettitori
fino a		32 luci	64 luci
sensore notte opzionale		si	si
radiocomando		si	si
luce regolabile		si	si
zone multiple		4 zone	4 zone

COMPONENTI KIT

				
	BOXLED	QUADRO	KPLAY4R	CAVO DI ALIMENTAZIONE
KBOXLED	• BOXLED	•	•	•
KBOXLEDXL	• BOXLEDXL	•	•	

ACCESSORI

 QUADRO Sensore notte	 DYL Modulo display L. cavo 120 cm	 RX2H Ricevente 2 canali miniaturizzata	 TX2B Trasmettitore da incasso
PZ. 1	PZ. 1	PZ. 1	PZ. 1
 SUB44WR Trasmettitore 4 canali rolling code, colore bianco	 KPLAY4R Coppia di trasmettitori 4 canali rolling code	 CAB50 Cavo 2x1,5mm in bobina da 50 m, nero	 CON2 Connettore 2 vie, IP68
PZ. 1	PZ. 1	PZ. 1	PZ. 1
 CON3 Connettore 3 vie, IP68	 STI7 Picchetto per fissaggio cavi a terra		
PZ. 1	PZ. 50		

CARATTERISTICHE TECNICHE

	KBOXLED	KBOXLEDXL
Alimentazione	230 Vac	230 Vac
Uscite	4 - 24 Vdc	4 - 24 Vdc
Massimo luci collegabili	32 luci da 18 LED	64 luci da 18 LED
Sensore notte	si	si
Zone	4	4
Temporizzazione	si	si
Pulsanti	4	4
Trasmettitori	si (max 30)	si (max 30)

BOXLED XS2

ALIMENTATORE PER IL CONTROLLO DI LAMPADE A LED 24 Vdc, IP66

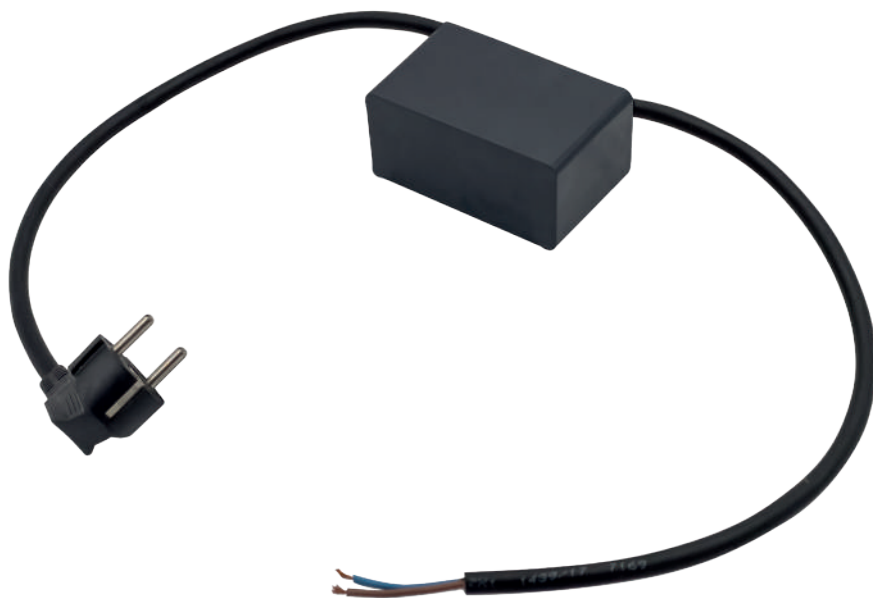

MODELLI

CODICE	DESCRIZIONE
BOXLEDXS2	Alimentatore per il controllo di lampade a LED Key Automation 24 Vdc, fino a 20 luci, con cavo di alimentazione, IP66

AGGIUNGI LA LAMPADA A LED DA GIARDINO PREFERITA! (non inclusa)

PLUS

Ideale per convertire impianti a 230 Vac già esistenti con tecnologia a LED 24 Vdc

Per l'alimentazione di lampade a LED a 24 Vdc, per illuminare gli ingressi adiacenti al cancello, le recinzioni e i vialetti d'ingresso

Alimentazione 220-240 Vac

IP 66

1 uscita indipendente per controllare un totale di 20 luci

DESCRIZIONE

1 LUCE = 1 STRISCIA DA 15 CM



1 STIK S DOWN/STIK S UP/ STIK M/FLAT/VERTICAL

1 LUCE

1 TOWER

2 LUCI

1 TONDA *

3 LUCI

1 STELLA

4 LUCI

* NON compatibile con centrale per cancelli 14A

Per maggiori informazioni sul collegamento e le possibili combinazioni delle luci consultare il manuale presente sul sito www.keyautomation.com

CARATTERISTICHE

BOXLEDXS2		
CARATTERISTICHE ELETTRICHE		
alimentazione	Vac	90 ~ 264 50/60 Hz
potenza max	W	46
potenza stand-by	W	<0,35 (a vuoto)
carico massimo uscite	24 Vdc	20 luci da 18 LED
CARATTERISTICHE GENERICHE		
grado di protezione	IP	68
dimensioni (L - P - H)	mm	104 - 62 - 52
temperatura di esercizio	°C	-20 + 55
N° max trasmettitori memorizzabili		-
fino a		20 luci*
sensore notte opzionale		no
radiocomando		no
luce regolabile		no
zone multiple		no

COMPONENTI KIT



CAVO DI ALIMENTAZIONE

BOXLEDXS2

•

ACCESSORI



CAB50
Cavo 2x1,5mm in
bobina da 50 m, nero

PZ. 1



CON2
Connettore 2 vie,
IP68

PZ. 1



CON3
Connettore 3 vie,
IP68

PZ. 1



STI7
Picchetto per
fissaggio cavi a terra

PZ. 50

CARATTERISTICHE TECNICHE

BOXLEDXS2	
Alimentazione	264/90 V - 50/60 Mz
Uscite	1 - 24 Vdc
Massimo luci collegabili	20 luci da 18 LED
Sensore notte	no
Zone	1
Temporizzazione	no
Pulsanti	no
Trasmettitori	no



TONDA

LAMPADA A LED AD INCASSO



MODELLI

CODICE	DESCRIZIONE	PESO
TN103W	Lampada a LED ad incasso (non compatibile con centrale 14A e non dimmerabile)	0,4 Kg

DATI TECNICI

11-26 Vdc CRI 80 3000 K 240 lm* IP 67 3 W

PLUS

Luce ad incasso per installazioni su giardini, hotel e aree residenziali, completamente impermeabile e isolata

In acciaio inossidabile e plastica

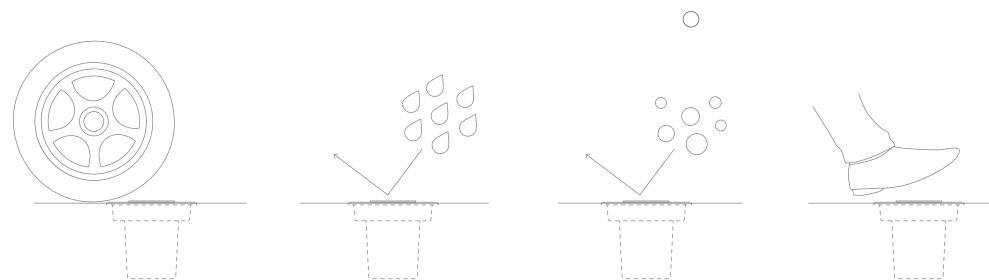

DIMENSIONI

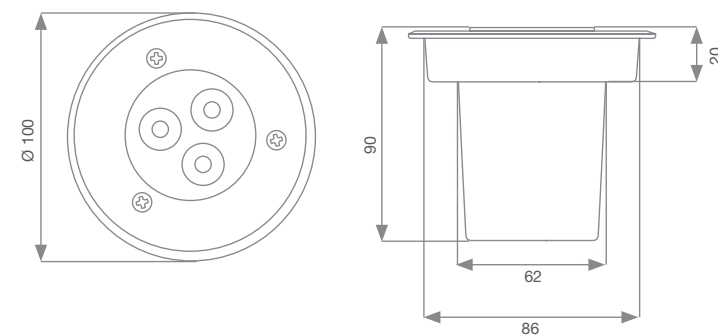

COLORI DISPONIBILI



STIK S DOWN

LAMPADE A LED PER IL GIARDINO



FOTOMETRIE

Lampade per il giardino con altezza 40 cm con luce verso il basso

Completamente in alluminio
Led sostituibili

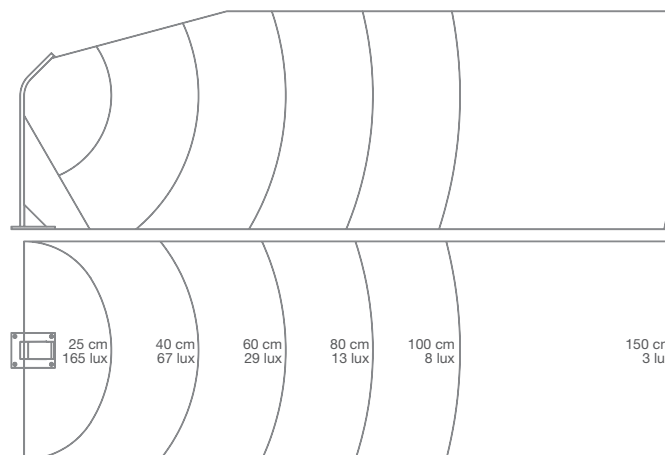

MODELLI

CODICE	DESCRIZIONE	PESO
STIKDW	Lampada a LED per il giardino, versione DOWN, colore BIANCO RAL 9010. H= 404 mm	0,83 Kg
STIKDC	Lampada a LED per il giardino, versione DOWN, colore CORTEN. H= 404 mm	0,9 Kg
STIKDD	Lampada a LED per il giardino, versione DOWN, colore GRIGIO RAL 7016. H= 404 mm	0,9 Kg

DATI TECNICI

24-35 Vdc CRI >90 3000 K 132 lm IP 54 2 W

DIMENSIONI

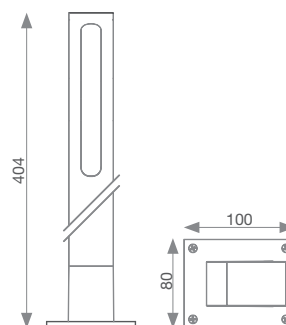

COLORI DISPONIBILI

BIANCO
RAL9010

CORTEN

GRIGIO
RAL7016

STIK S UP

LAMPADE A LED PER IL GIARDINO



MODELLI

CODICE	DESCRIZIONE	PESO
STIKUW	Lampada a LED per il giardino, versione UP, colore BIANCO RAL 9010. H= 404 mm	0,9 Kg
STIKUC	Lampada a LED per il giardino, versione UP, colore CORTEN. H= 404 mm	0,9 Kg
STIKUD	Lampada a LED per il giardino, versione UP, colore GRIGIO RAL 7016. H= 404 mm	0,9 Kg

DATI TECNICI

24-35 Vdc CRI >90 3000 K 132 lm IP 54 2 W

FOTOMETRIE

Lampade per il giardino con altezza 40 cm con luce verso l'alto

Completamente in alluminio
Led sostituibili

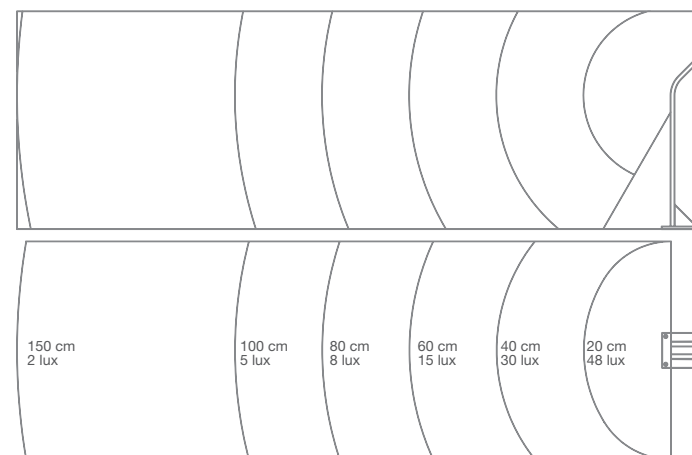

DIMENSIONI

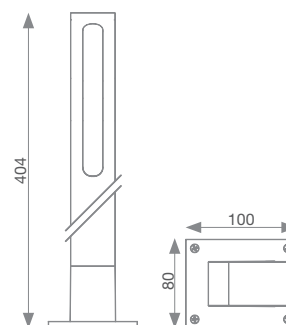

COLORI DISPONIBILI

BIANCO
RAL9010

CORTEN

GRIGIO
RAL7016

STIK M

LAMPADE A LED PER IL GIARDINO

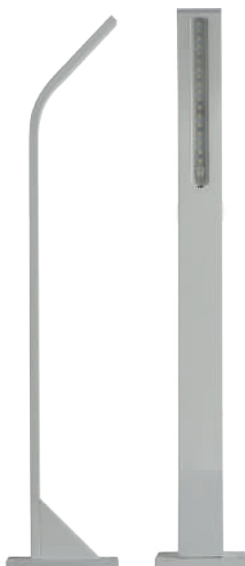

FOTOMETRIE

Lampade per il giardino con altezza 75 cm con luce verso il basso

Completamente in alluminio
Led sostituibili

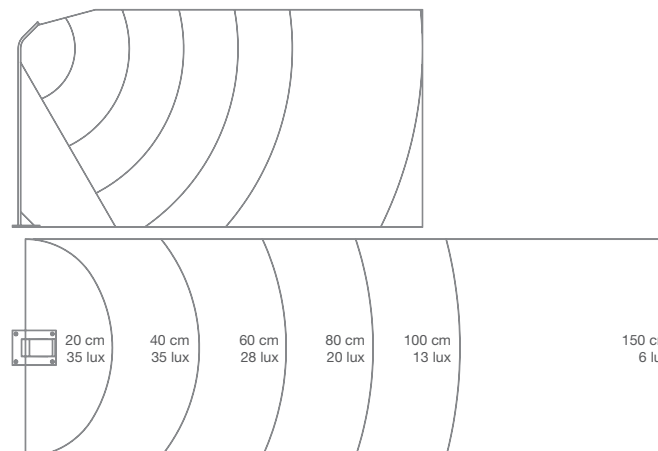

MODELLI

CODICE	DESCRIZIONE	PESO
STIKMW	Lampada a LED per il giardino, colore BIANCO RAL 9010. H= 750 mm	1,6 Kg
STIKMC	Lampada a LED per il giardino, colore CORTEN. H= 750 mm	1,6 Kg
STIKMD	Lampada a LED per il giardino, colore GRIGIO RAL 7016. H= 750 mm	1,51 Kg

DATI TECNICI

24-35 Vdc CRI >90 3000 K 132 lm IP 54 2 W

DIMENSIONI

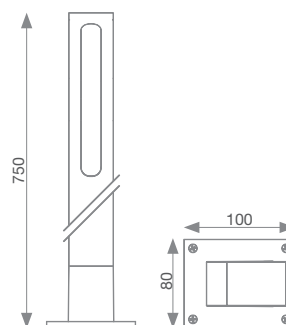

COLORI DISPONIBILI

BIANCO
RAL9010

CORTEN

GRIGIO
RAL7016

FLAT

LAMPADE A LED PER IL GIARDINO



MODELLI

CODICE	DESCRIZIONE	PESO
STIKFW	Lampada a LED per il giardino, colore BIANCO RAL 9010. H= 240 mm	0,8 Kg
STIKFC	Lampada a LED per il giardino, colore CORTEN. H= 240 mm	0,29 Kg
STIKFD	Lampada a LED per il giardino, colore GRIGIO RAL 7016. H= 240 mm	0,28 Kg

DATI TECNICI

24-35 Vdc	CRI>90	3000 K	132 lm	IP 54	2 W
-----------	--------	--------	--------	-------	-----

FOTOMETRIE

Lampade segnapasso, per porte da garage o pergole Completamente in alluminio

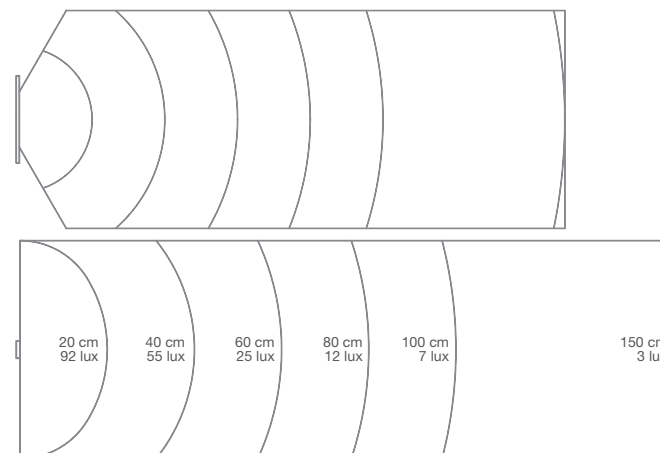

DIMENSIONI

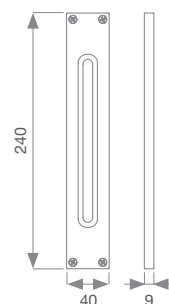

COLORI DISPONIBILI



BIANCO
RAL9010



CORTEN



GRIGIO
RAL7016

VERTICAL

LAMPADE A LED PER IL GIARDINO



FOTOMETRIE

Lampade per ingressi pedonali o carrabili, da installare sopra la recinzione

Completamente in alluminio.
Led sostituibili

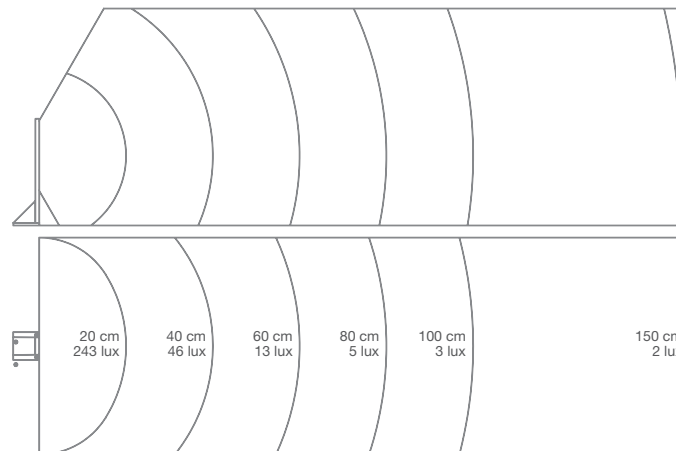

MODELLI

CODICE	DESCRIZIONE	PESO
STIKVW	Lampada a LED per il giardino, colore BIANCO RAL 9010. H= 246 mm	0,66 Kg
STIKVC	Lampada a LED per il giardino, colore CORTEN. H= 246 mm	0,66 Kg
STIKVD	Lampada a LED per il giardino, colore GRIGIO RAL 7016. H= 246 mm	0,67 Kg

DIMENSIONI

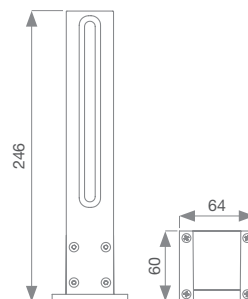

DATI TECNICI

24-35 Vdc CRI >90 3000 K 132 lm IP 54 2 W

COLORI DISPONIBILI

BIANCO
RAL9010

CORTEN

GRIGIO
RAL7016

TOWER

LAMPADE A LED PER IL GIARDINO



MODELLI

CODICE	DESCRIZIONE	PESO
STIKTW	Lampada a LED per il giardino, colore BIANCO RAL 9010. H= 986 mm	1,68 Kg
STIKTC	Lampada a LED per il giardino, colore CORTEN H= 986 mm	1,4 Kg
STIKTD	Lampada a LED per il giardino, colore GRIGIO RAL 7016. H= 986 mm	1,6 Kg

DATI TECNICI

24-35 Vdc CRI >90 3000 K 264 lm IP 54 4 W

FOTOMETRIE

Lampade con doppio LED adatte per parcheggi e aree pubbliche

Completamente in alluminio
Led sostituibili

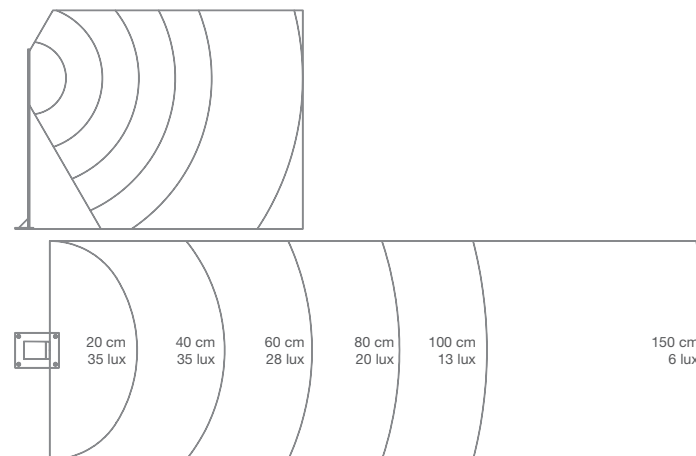

DIMENSIONI

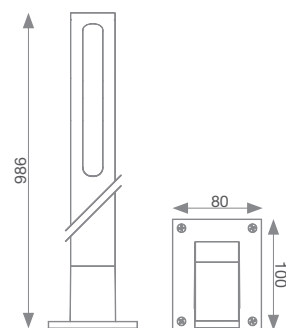

COLORI DISPONIBILI

BIANCO
RAL9010

CORTEN

GRIGIO
RAL7016

STELLA

LAMPADE A LED PER IL GIARDINO



FOTOMETRIE

Lampade a LED pensate per illuminare ampie aree

Completamente in alluminio, H= 600 mm, 986 mm
Led sostituibili

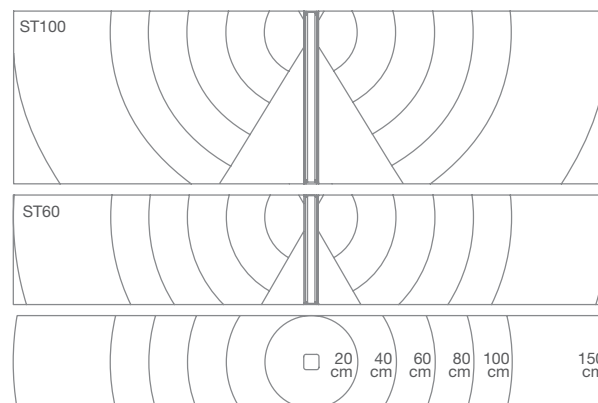

CONFIGURAZIONE STANDARD

	ST60	ST100
20 cm	31,4 lux	5,5 lux
40 cm	29,1 lux	8,2 lux
60 cm	18,7 lux	9 lux
80 cm	11,6 lux	8,4 lux
100 cm	7,1 lux	6,7 lux
150 cm	2,8 lux	3,7 lux

MODELLI

CODICE	DESCRIZIONE	PESO
ST60	Lampada a LED per il giardino, colore GRIGIO RAL 7016. H= 600 mm	3,2 Kg
ST100	Lampada a LED per il giardino, colore GRIGIO RAL 7016. H= 986 mm	4,8 Kg

DATI TECNICI

24-35 Vdc CRI >90 3000 K 264 lm IP 54 8 W

CONFIGURAZIONE LUCI MODIFICABILE

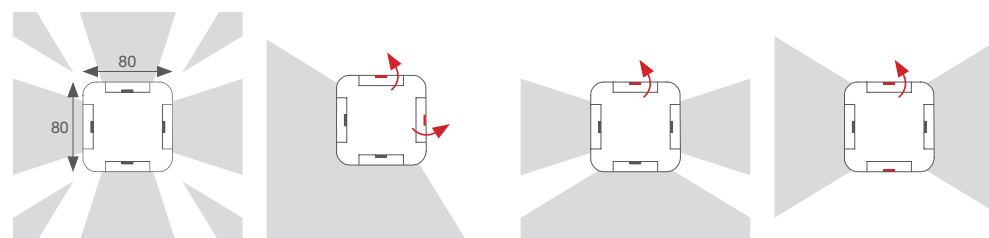

STANDARD

ANGOLARE

LINEARE

SPECCHIATA

COLORI DISPONIBILI

GRIGIO
RAL7016



MODELLI

CODICE	DESCRIZIONE
EG50	Colonna singola h. 50 cm
EG50L	Colonna singola h. 50 cm con luci a LED integrate (5W LED)
EG100	Colonna singola h. 100 cm
EG100L	Colonna singola h. 100 cm con luci a LED integrate (10W LED)
EG100A	Colonna singola h. 100 cm con alloggiamento per accessori
EG100LA	Colonna singola h. 100 cm con luci a LED integrate (10W LED) e alloggiamento per accessori
CTLIGHT2	Regolatore di tensione per luci a LED 24 Vdc, max 30W (obbligatorio per tutte le centrali ad eccezione delle centrali BOXLED)

FOTOMETRIE

Lampade a LED pensate per illuminare ampie aree

Completamente in alluminio, H= 500mm,1000 mm

Led sostituibili

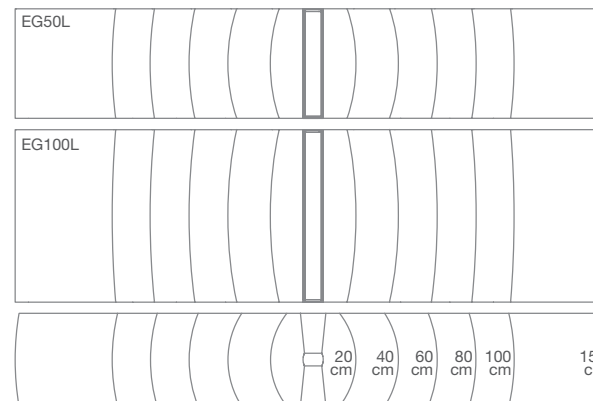

CONFIGURAZIONE STANDARD

	EG50L	EG100L
20 cm	221 lux	291 lux
40 cm	84 lux	112 lux
60 cm	52 lux	84 lux
80 cm	42 lux	68 lux
100 cm	34 lux	43 lux
150 cm	12 lux	16 lux

DATI TECNICI

24-35 Vdc

CRI >90

3000 K

450 lm - 900 lm

IP 54

PLUS



Versione con alloggiamento per accessori



Montaggio semplificato grazie all'utilizzo della picca o della piastra tirafondi



ACCESSORI VERTICAL



STI1
Punta per fissaggio
su terra

PZ. 1



999LEDWCSP
Coppia luci a LED bianco
caldo

PZ. 2



999LEDBWCSP
Coppia luci a LED bianco
caldo

PZ. 2

ACCESSORI STELLA



STI1
Punta per fissaggio
su terra

PZ. 1



999LEDWCSP
Coppia luci a LED bianco
caldo

PZ. 2



999LEDBWCSP
Coppia luci a LED bianco
caldo

PZ. 2



STI4
Contropiastra
grigia RAL7016

PZ. 1

ACCESSORI STIK M / STIK S



STI1
Punta per fissaggio
su terra

PZ. 1



999LEDWCSP
Coppia luci a LED bianco
caldo

PZ. 2



999LEDBWCSP
Coppia luci a LED bianco
caldo

PZ. 2



STI3C
Contropiastra
CORTEN

PZ. 1



STI3D
Contropiastra
grigia RAL7016

PZ. 1



STI3W
Contropiastra
bianca RAL9010

PZ. 1

ACCESSORI TOWER



STI1
Punta per fissaggio
su terra

PZ. 1



999LEDW2CSP
Coppia luci a LED bianco
caldo

PZ. 2



999LEDBW2CSP
Coppia luci a LED bianco
caldo

PZ. 2



STI3C
Contropiastra
CORTEN

PZ. 1



STI3D
Contropiastra
grigia RAL7016

PZ. 1



STI3W
Contropiastra
bianca RAL9010

PZ. 1

ACCESSORI FLAT



KST12
Coppia di scatole ad incasso

PZ. 1

ACCESSORI EGO



STI1
Punta per fissaggio
su terra

PZ. 1



EG3
Piastra tirafondi per fissaggio

PZ. 1



VIP1
Interfaccia per funzionamento
notturno

PZ. 1



QUADRO
Sensore notte

PZ. 1

LO SAPEVI?

Le contropiastrre **STI3** e **STI4** sono state realizzate per poter nascondere i cavi elettrici senza ricorrere a scatole salvafili esterne

Il design della lampada rimarrà intatto e ordinato



CONDIZIONI GENERALI DI VENDITA

1. DISPOSIZIONI GENERALI: AMBITO APPLICATIVO - EFFICACIA DELLE CONDIZIONI GENERALI DI VENDITA

Le presenti Condizioni Generali di Vendita sostituiscono le precedenti e si applicano a tutti i contratti relativi a prodotti a marchio Key Automation S.r.l., conclusi da Key Automation S.r.l. (di seguito: Key Automation, con sede legale in San Donà di Piave (VE), via Meucci n. 23, C.F. P.IVA IT03627650264 - R.E.A. VE326953) direttamente con i propri Clienti professionisti (grossisti, distributori, rivenditori, ditte installatrici, clienti direzionali professionisti) (di seguito: Cliente). Le presenti Condizioni Generali di Vendita non dispiegano effetti nei confronti dei soggetti terzi, ivi inclusi gli acquirenti finali dei prodotti. Ognuno dei predetti contratti relativi a prodotti a marchio Key Automation S.r.l., conclusi da Key Automation direttamente con i propri Clienti professionisti sopra indicati, è dunque regolato dalle presenti Condizioni Generali di Vendita, le quali costituiscono parte integrante dei contratti medesimi e sostituiscono e annullano ogni contraria clausola o pattuizione particolare figurante nell'ordine o in altro documento proveniente dal Cliente. L'efficacia delle presenti Condizioni Generali di Vendita decorre da quando le stesse risultano conoscibili al Cliente mediante pubblicazione sul sito web aziendale di Key Automation <https://keyautomation.com/it/pages/terms-of-sales> o con altre idonee modalità. Le informazioni riportate nei cataloghi come descrizioni, immagini, valori delle tabelle ed altro materiale informativo hanno valore indicativo e possono in qualsiasi momento essere modificati da Key Automation.

2. ORDINI - TERMINI PER L'ANNULLAMENTO

Tutti gli ordini si intendono "salvo disponibilità e modifica listini". Key Automation si riserva di accettare o rifiutare, in tutto o in parte, gli ordini del Cliente in ragione della loro conformità o meno alle presenti condizioni generali e alle disponibilità dei prodotti richiesti. Key Automation si riserva in ogni momento il diritto di apportare modifiche tecniche ai prodotti di listino, senza che ciò possa generare alcuna pretesa da parte del Cliente. Gli ordini non potranno essere annullati in tutto o in parte dal Cliente decorsi giorni 10 (dieci) dalla loro trasmissione a Key Automation. In caso di annullamento dopo tale termine, Key Automation avrà diritto all'intero indennizzo.

3. PREZZI

I prodotti sono venduti da Key Automation al Cliente ai prezzi di listino Key Automation in vigore al momento della consegna. Key Automation si riserva il diritto di variare i propri prezzi nel caso in cui nel corso della fornitura si dovessero verificare mutamenti di costi ad essa non imputabili. Il Cliente si impegna ad accettare senza riserve le eventuali variazioni di listino intervenute tra l'ordine e la consegna del prodotto. I prezzi di listino Key Automation si intendono sempre franco fabbrica, iva esclusa, imballo compreso.

4. TERMINI DI CONSEGNA

Tutti i prodotti sono consegnati franco fabbrica, stabilimento Key Automation S.r.l., via Meucci n. 23, 30027 San Donà di Piave (Venezia). Salvo diverso accordo scritto, il termine di consegna è di 10 (dieci) giorni per le consegne nazionali e di 30 (trenta) giorni per le consegne internazionali, fatta eccezione per i prodotti indicati in listino con l'orologio, per i quali i tempi di consegna sono entro le 6 (sei) settimane. Il termine di consegna decorre dall'accettazione da parte del Cliente della conferma d'ordine Key Automation. L'eventuale ritardo non eccedente le tolleranze d'uso non darà diritto al Cliente di chiedere la risoluzione, anche parziale del contratto, di rifiutare la consegna dei prodotti o di richiedere il risarcimento dei danni. L'obbligo di consegnare la merce è adempiuto con la consegna al vettore. Key Automation è liberata dall'obbligo di consegna della merce in tutte le ipotesi di caso fortuito o forza maggiore, di scioperi, disordini socio-politici o impossibilità di approvvigionamento delle materie prime, componenti elettronici o altra indisponibilità dei prodotti, errate segnalazioni, errori o ritardi nelle segnalazioni da parte del committente nella trasmissione delle indicazioni necessarie all'esecuzione dell'ordine, inadempienza alle condizioni di pagamento da parte del committente, modifiche da Key Automation accettate dopo il ricevimento dell'ordine e comunque quando si verificano fatti che impediscono la consegna della merce senza colpa di Key Automation.

5. SPEDIZIONI

Le spedizioni saranno effettuate a mezzo corriere convenzionato con Key Automation che addebiterà automaticamente in fattura l'importo relativo. Al momento dell'ordine sarà possibile concordare con Key Automation l'utilizzo di un diverso corriere, sempre a spese del Cliente, o il ritiro diretto della merce, franco stabilimento Key Automation S.r.l., via Meucci n. 23, 30027 San Donà di Piave (Venezia). La merce viaggia sempre a totale rischio e pericolo del Cliente. Eventuali furti, smarrimenti, perdite, deterioramenti, o ammanchi della merce, non esonerano il Cliente dall'obbligo del pagamento del prezzo, qualora la merce sia stata regolarmente consegnata in partenza dallo stabilimento Key Automation al vettore. La merce non è coperta da polizza assicurativa, se non su espressa richiesta del Cliente ed a sue spese e rischio.

6. RITIRO DEI PRODOTTI

Il Cliente si obbliga a ritirare la merce quando messa a sua disposizione, non appena ricevuta comunicazione telefonica o scritta (anche a mezzo e-mail). In caso di ritardo, Key Automation avrà diritto - oltre all'integrale pagamento del prezzo - al rimborso delle spese di stoccaggio o di sosta e custodia della merce non ritirata o ritirata in ritardo, sia nei magazzini Key Automation che in quelli degli spedizionieri o dei trasportatori o di altri.

CONDIZIONI GENERALI DI VENDITA

7. GARANZIA / REGRESSO E RELATIVA DURATA - CASI DI ESCLUSIONE DELLA GARANZIA

La garanzia di Key Automation decorre dalla data di fabbricazione apposta su ogni prodotto a marchio Key Automation ed ha validità 30 (trenta) mesi. Detto periodo di garanzia è da ritenersi in ogni caso improrogabile e fermo. Pertanto, sempre entro 30 (trenta) mesi dalla data di fabbricazione apposta sui prodotti a marchio Key Automation, il Cliente può esercitare il proprio diritto di regresso nei confronti di Key Automation. La garanzia di Key Automation - che richiede in ogni caso l'esibizione da parte del Cliente del documento fiscale di acquisto del prodotto rilasciato da Key Automation - è limitata esclusivamente alla riparazione o alla sostituzione gratuita dei pezzi riconosciuti da Key Automation come difettosi per mancanza di qualità essenziali di materiale o per deficienza di lavorazione. Il Cliente deve denunciare i vizi ed i difetti apparenti entro 8 (otto) giorni dal ricevimento, e quelli occulti entro 8 (otto) giorni dalla loro scoperta, sotto pena di decadenza. Il reclamo non potrà mai dare luogo all'annullamento o alla riduzione delle ordinazioni da parte del Cliente e tanto meno alla corresponsione di indennizzi e/o risarcimenti di sorta da parte di Key Automation, salvo dolo o colpa grave di quest'ultima. La merce contestata dovrà essere rispedita franca di ogni spesa all'indirizzo di Key Automation S.r.l. (30027 San Donà di Piave (VE), via Meucci n. 23). La garanzia di Key Automation decade se i pezzi resi come difettosi sono stati comunque manomessi o riparati. Per il materiale il cui termine di garanzia sia scaduto, fuori garanzia Key Automation garantisce la riparazione delle apparecchiature contro addebito delle spese di riparazione. Nel caso di apparecchiature non riparabili completamente o parzialmente, Key Automation provvederà alla loro restituzione nello stato in cui si trovano, oppure, su esplicita richiesta del Cliente, effettuerà la riparazione mediante sostituzione delle parti non riparabili, addebitando al Cliente il costo delle parti fornite. Key Automation non assume alcuna responsabilità per i vizi e difetti derivanti da caso fortuito o forza maggiore, rispetto ai quali la garanzia non opera. Key Automation non assume inoltre alcuna responsabilità in ipotesi di collegamento, associazione o interazione dei propri prodotti con altri diversi prodotti non forniti da Key Automation. I prodotti Key Automation devono infatti essere utilizzati solo in associazione con prodotti Key Automation; in caso contrario, la garanzia di cui al presente articolo non sarà operante. Key Automation non assume inoltre alcuna responsabilità e non viene riconosciuta la garanzia, in caso di mancata osservanza delle istruzioni di montaggio e di collegamento elettrico, ovvero di normative elettriche o altre norme specifiche vigenti al momento dell'installazione, nonché qualora accessori e componenti elettrici o meccanici Key Automation siano stati installati, utilizzati o collegati senza rispettare gli schemi e i tipi di collegamenti per i quali sono stati concepiti, nonché qualora i prodotti Key Automation siano stati installati da personale non qualificato e privo delle necessarie competenze tecniche e requisiti di legge per un'installazione "a regola d'arte". Parimenti, Key Automation non assume alcuna responsabilità e la garanzia non opera in caso di impiego o applicazione dei prodotti per finalità non appropriate alla natura, alla capacità ed al grado di portata dei prodotti.

8. RECLAMI E RESI

Prima di spedire qualsiasi articolo a Key Automation, il Cliente deve inoltrare la richiesta attraverso il sito www.keyautomation.com accedendo al menù Supporto> Portale reso merce e attendere l'approvazione del reso e l'assegnazione di un numero identificativo; in mancanza di possesso di un account, il Cliente dovrà crearne uno cliccando su "Registrati" e fornendo tutte le informazioni richieste. La registrazione presuppone l'accettazione delle condizioni proposte in tutte le sue parti (reperibili nella Return Policy dello stesso portale).

9. CLAUSOLA RISOLUTIVA

Il mancato pagamento del prezzo o anche di uno soltanto dei ratei delle scadenze convenute e nei termini esposti in fattura oltre a far decadere il Cliente dal beneficio del termine, fa decorrere a favore di Key Automation gli interessi moratori al tasso previsto per le transazioni commerciali di cui al Decreto Legislativo n. 231/2002 e successive modifiche. Inoltre, la vendita potrà essere risolta di pieno diritto in qualsiasi momento con semplice comunicazione scritta di Key Automation al Cliente di avvalersi della presente clausola e senza necessità di alcuna formalità giudiziaria. Le merci consegnate e non pagate devono essere restituite a Key Automation a spese del Cliente. A tal fine Key Automation ed i trasportatori terzi incaricati sono autorizzati a recedere e ritirare la merce impagata dai locali dei Clienti. Non è ammessa, se non concordata per iscritto, alcuna compensazione tra eventuali crediti vantati dal Cliente nei confronti di Key Automation ed i debiti del Cliente stesso, per qualsivoglia titolo.

10. MARCHIO E SEGNI DISTINTIVI

Il Cliente è a conoscenza che i prodotti Key Automation sono oggetto di Know How e design, costituenti proprietà esclusiva di Key Automation S.r.l. È fatto espresso divieto al Cliente di violare tali diritti di Key Automation e in ogni caso di rimuovere, sopprimere o comunque alterare marchi ed altri segni distintivi o sigle di qualsiasi genere apposti ai prodotti, così come di apporre di nuovi di qualsiasi natura. Salvo autorizzazione scritta di Key Automation, è vietata ogni forma di riproduzione e utilizzo del marchio Key Automation e di ogni altro segno distintivo presente sui prodotti.

CONDIZIONI GENERALI DI VENDITA

11. RISERVA DELLA PROPRIETA'

Key Automation si riserva la proprietà della merce venduta fino ad integrale pagamento. Pertanto, fino ad avvenuto integrale pagamento del prezzo per capitale ed accessori, le merci consegnate, ovunque si trovino e anche se siano già state rivendute dal Cliente, resteranno in piena ed esclusiva proprietà di Key Automation. Gli assegni, le cambiali e le cessioni di credito non saranno considerati come pagamenti che a far data dall'effettivo incasso. In caso di mancato pagamento Key Automation potrà riprendere l'immediato possesso dei prodotti venduti ovunque si trovino. Il Cliente è obbligato a comunicare i nomi dei terzi acquirenti dei prodotti presso i quali Key Automation avrà diritto di rivendicarli e di ritirarli.

12. LEGGE APPLICABILE - FORO COMPETENTE

I contratti conclusi sulla base delle presenti Condizioni Generali di Vendita sono regolati e devono essere interpretati solo ed esclusivamente secondo le Leggi italiane. Tutte le controversie che dovessero insorgere in ordine alla efficacia, validità, risoluzione, esecuzione, interpretazione delle presenti Condizioni Generali di Vendita e dei contratti conclusi sulla base delle stesse, saranno assoggettate alla giurisdizione italiana ed attribuite in via esclusiva alla competenza del Foro di Venezia, con esclusione di eventuali altri Fori alternativi o concorrenti.

13. VARIE

Key Automation non riconosce, né si ritiene vincolata a condizioni di vendita diverse da quelle indicate nei punti precedenti, salvo che le stesse non siano state accettate per iscritto. Per le vendite fatte nei Paesi comunitari ed extra-comunitari valgono le leggi dello Stato italiano. Tutti i dati sono stati redatti e controllati con la massima cura. Non ci assumiamo comunque nessuna responsabilità per eventuali errori od omissioni.

14. PRIVACY - INFORMATIVA EX ART. 13 REGOLAMENTO UE 2016/679

Utilizziamo – anche tramite collaboratori esterni – dati che riguardano il Cliente per nostre finalità amministrative e contabili. Informazioni dettagliate, anche in ordine al suo diritto di accesso e agli altri suoi diritti, sono riportate su <https://keyautomation.com/it/pages/privacy>.



KEY



ISO9001